

HITACHI

ИНВЕРТОРНА СПЛИТ СИСТЕМА КЛИМАТИЗАТОР

ВЪТРЕШНО ТЯЛО / ВЪНШНО ТЯЛО

МОДЕЛ

RAK-25RXE/RAC-25WXE

RAK-35RXE/RAC-35WXE

RAK-50RXE/RAC-50WXE

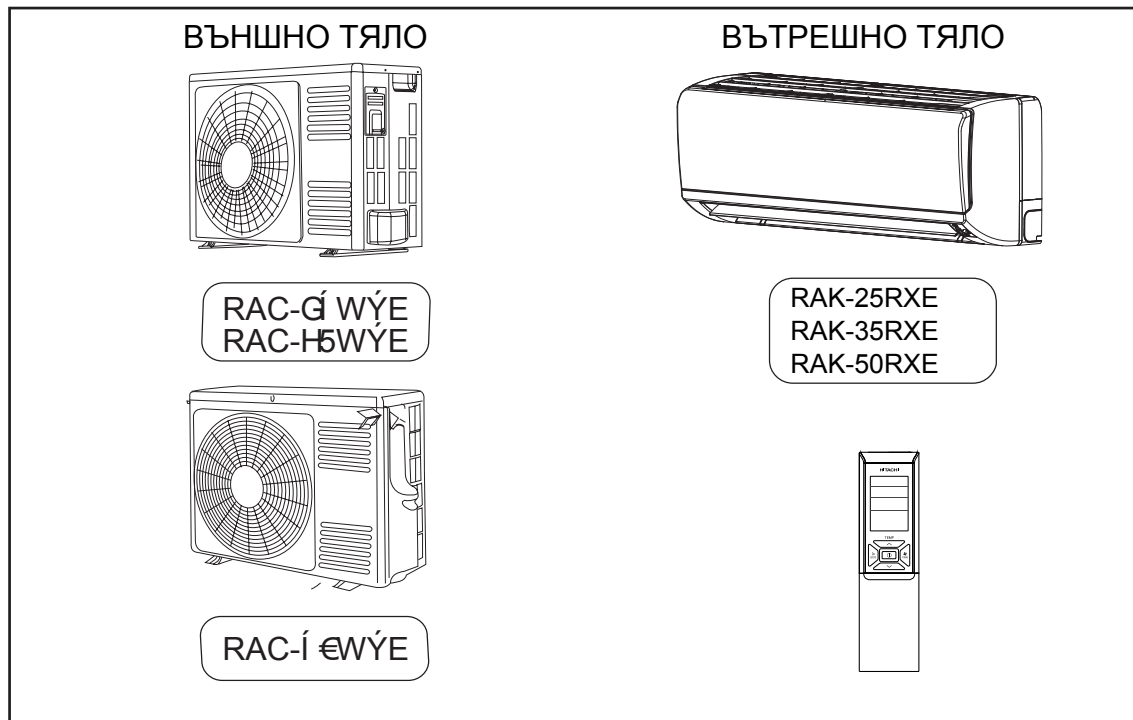

Ръководство за употреба Стр. 1~36

За да осигурите най-висока ефективност и години на безаварийна употреба, моля прочете цялото ръководство за употреба.

ИНСТРУКЦИЯ ЗА БЕЗОПАСНОСТ

- Моля, прочетете "инструкцията за безопасност" внимателно, преди да използвате уреда.
- Обърнете специално внимание на знаците ▲ "Внимание"▲"Предупреждение"
Раздела съдържа инструкции, които, ако не се спазват стриктно, могат да причинят смърт или сериозно нараняване. Раздела "Внимание" съдържа въпроси, които могат да доведат до сериозни последици, ако не се наблюдават правилно. Моля, спазвайте всички инструкции стриктно за да се гарантира безопасността.
- Значение на обозначения. (По долу описаниите са само примерни.)



Този знак означава забрана.























Показва инструкция, която е задължителна.

Запазете ръководството и след като го прочете!

 ВНИМАНИЕ	<ul style="list-style-type: none"> • Не се опитвайте да ремонтирате уреда сами. Изтичане на вода, грешка, прекъсване на захранването или дори пожар, могат да бъдат причинени ако се опитвате да ремонтирате сами уреда. 	 ЗАБРАНЕНО
	<ul style="list-style-type: none"> • Свържете се с оторизиран сервиз за монтажа на Вашият уред. Изтичане на вода, грешка, прекъсване на захранването или дори пожар, могат да бъдат причинени ако се опитвате да ремонтирате сами уреда. 	
	<ul style="list-style-type: none"> • Заземете кабела. Не оставяйте нулевата фаза на кабела в близост до вода, ел.прекъсвачи, или нулевата фаза на телефонна линия. Неправилното окабеляване може да причини електрически шок. 	 ЗАЗЕМЕТЕ КАБЕЛА
	<ul style="list-style-type: none"> • Уверете се, че използваните тръби са подходящи за фреон R32. В противен случай може да се спукат тръбите или да причините повреда. 	
 ВНИМАНИЕ	<ul style="list-style-type: none"> • Използвайте прекъсвач, според м стото на инсталиране на уреда. Без прекъсвач, има опасност от електрически шок. 	 ЗАБРАНА
	<ul style="list-style-type: none"> • Не инсталирайте уреда в близост до местоположение където има газ. Външното тяло може да се възпламени в случай на изтичане на газ в близост. Тръбите трябва да са добре закрепени през 1 м. 	
	<ul style="list-style-type: none"> • Осигурете добро оттичане на дренажната вода. В случай, на пропуск в кондензната тръба, водни капки от вътрешното или външно тяло може да изтичат по покъщнината и да пречини повреди. 	
	<ul style="list-style-type: none"> • Уверете се, че се използва монофазно захранване 230V. Ако използвате друг тип захранване може да пр чините прегряване на компоненти и повреда на уреда. 	 ЗАБРАНЕНО

 ВНИМАНИЕ	<ul style="list-style-type: none"> • Ако усетите нещо не типично (като мирис на пушек), изключете уреда и извадете щепсела или изключете предпазителя. Свържете се с монтажната фирма. Повреда, късо съединение или пожар може да се появи, ако уреда продължи да работи при нетипично поведение. 	 "ИЗКЛЮЧЕНО"
	<ul style="list-style-type: none"> • Свържете се с монтажната организация. Неправилното ремонтване може да предизвика пожар или късо съединение. 	
	<ul style="list-style-type: none"> • Свържете се с монтажната фирма ако се налага да демонтирате уреда. Пожар или късо съединение може да се предизвика при неправилно преместване. 	
	<ul style="list-style-type: none"> • Избягвайте продължително стоене под въздушната струя. 	 ЗАБРАНЕНО
	<ul style="list-style-type: none"> • Използвайте непрекъснат захранващ кабел, без удължаване. Не включвайте прекалено много други уреди в същият захранващ контакт. Оставете захранващият кабел с по-голяма дължина за да не се усуква или изпъва твърде много. Противното може да предизвика пожар или късо съединение. 	 ЗАБРАНЕНО
	<ul style="list-style-type: none"> • Не: пакетирайте, дърпайте, настъпвайте, нагривайте, поставяйте помежду уреди захранващият кабел. Противното може да доведе до нараняване на кабела. Повреденият кабел може да предизвика пожар или късо съединение. 	 ЗАБРАНЕНО
 ЗАБРАНЕНО	<ul style="list-style-type: none"> • Не вкарвайте предмети като например тънки пръчки в отворите за въздух. Може да се нар ните от намиращият се АА вентилатор. 	

ПРЕДПАЗНИ МЕРКИ ПО ВРЕМЕ НА РАБОТА

 ВНИМАНИЕ	<p>Да не се използва в предпазител, като проводник тел, това може да доведе до фатален инцидент.</p>	 ЗАБРАНА
	<p>  По време на буря, изключете уреда от захранването или предпазителя. </p>	
	<p>Кутии от спрей и други горивни материали не трябва да се намират в близост до 1 метър от въздушните отвори на вътрешното и външното тяло. Кутиите спрей могат да повишат вътрешното налягане от горещия въздух и да предизвикат нараняване.</p>	 ЗАБРАНА
 ВНИМАНИЕ	<p>Уреда трябва да се използва съгласно спецификацията на производителя и по никакво друго предназначение.</p>	 ЗАБРАНА
	<p>  Не работете с уреда с мокри ръце, в противен случай може да причини фатален инцидент. </p>	 ЗАБРАНА
	<p>При работа на уреда в помещение с горими материали, редовно проветрявайте помещението за да се избегнете недостиг на кислород.</p>	 СТРИКТНО СЛЕДВАЙТЕ ПРЕДПАЗНИТЕ МЕРКИ
	<p>  ЗАБРАНА </p> <p>Не насочвайте хладния въздух, който излиза от климатика към други домакински електроуреди, тъй като това може да повлияе на работата на уредите, като например електрическа кана, фурна и т.н.</p>	
	<p>Уверете се, че стойката на външното тяло винаги е стабилна, здрава и без недостатък. Ако не, външното тяло може да падне и да създаде опасност.</p>	 ЗАБРАНА
	<p>  PROHIBITION </p> <p>Не почиствайте климатика с вода и не поставяйте воден контейнер, например ваза върху него. В случай на електрическа повреда, може да причини електро шок.</p>	
	<p>Не оставяйте растения или животни на директната въздушна струя. Може да навреди на растението или животното.</p>	 ЗАБРАНА
	<p>  ЗАБРАНА </p> <p>Не се покатервайте по външното тяло и не поставяйте предмети върху него.</p>	
	<p>При работа на уреда при отворени врата и прозорци (влажността на въздуха в стаята е винаги над 80%) и с въздушната клапа надолу или в автоматично люлеене за дълъг период от време, водата ще се кондензира върху въздушната клапа и капе надолу от време на време. Това ще намокри вашите мебели. Поради това, не оставяйте уреда да работи при такива условия за дълго време.</p>	 ЗАБРАНА
	<p>  ЗАБРАНА </p> <p>Ако количеството топлина в помещението е над капацитета на охлаждане или отопление на устройството (например: повече хора влизат в стая, като се използват отоплителни съоръжения и т.н.), предварително зададената температура в помещението не може да се постигне.</p>	
	<p>Вътрешното тяло на този уред трябва да се почиства от оторизиран персонал. Консултирайте се с вашия търговски агент. Стандартните почистващи препарати или подобни могат да повредят пластмасовите части или запушват кондензната тръба, което води до капене на вода с потенциална опасност от токов удар.</p>	 ЗАБРАНА
	<p>  НЕ ПИПАЙТЕ </p> <p>  Не докосвайте изходите на въздуха, дъното и алуминиевите ламели на топлообменника на външното тяло. Може да се нараните. </p>	
<p>Не докосвайте тръбите и крановете. Може да се изгорите.</p>	 ЗАБРАНА	
<p>Уредът не е предназначен за използване от хора (вкл. деца) с намалени физически, сетивни или психични проблеми или нямащи съответния опит и познания, докато не бъдат инструктирани или наблюдавани от човек, отговорен за безопасността, за начина на използване на уреда. Наблюдавайте децата, за да се уверите, че не си играят с уреда.</p>		

НАИМЕНОВАНИЕ И ФУНКЦИИ НА ЧАСТИТЕ

ВЪТРЕШНО ТЯЛО

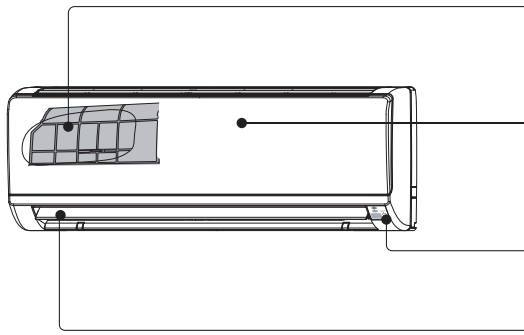

Предпазва влизането на прах във вътрешното тяло.
(Виж стр.31)

Светлинен индикатор показва избрания режим.
(Виж стр. 5)



()
(Виж стр.31)

Изпраща сигнал с избраната команда към
вътрешното тяло.
(Виж стр. 6)

ВЪНШНО ТЯЛО

RAC-Ġ WŶE
RAC-H5WŶE

В режим "отопление" излиза студен въздух, а в режим "охлаждане" или "изсушаване" отопъл въздух излиза от отворите.

Извежда кондензната вода от вътрешното тяло навън в режим "охлаждане" или "изсушаване".

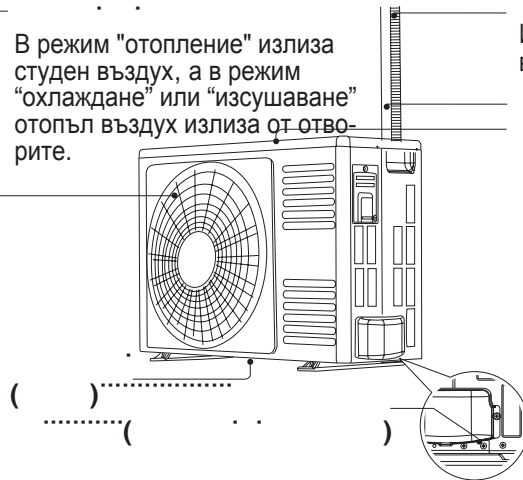

RAC-5€WŶE

В режим "отопление" излиза студен въздух, а в режим "охлаждане" или "изсушаване" отопъл въздух излиза от отворите.

Извежда кондензната вода от вътрешното тяло навън в режим "охлаждане" или "изсушаване".

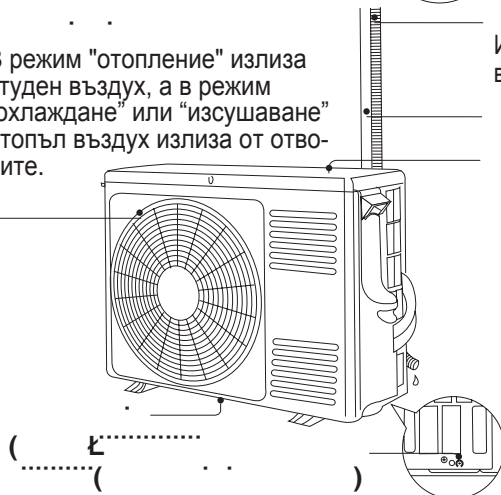

- Когато команда "Stop" е избрана, вентилатора на външното тяло продължава да охлажда частите за 10-60 сек.
- В режим "отопление", конденз или вода ще излизат докато размръзва. Не закривайте кондензния отвор на външното тяло, защото конденза може да замръзне в по-студените страни.
- Когато външното тяло е монтирано на покрив, монтирайте дренажен маркуч и втулка за отвеждане на дренажа.

ИНДИКАЦИИ НА ВЪТРЕШНОТО ТЯЛО

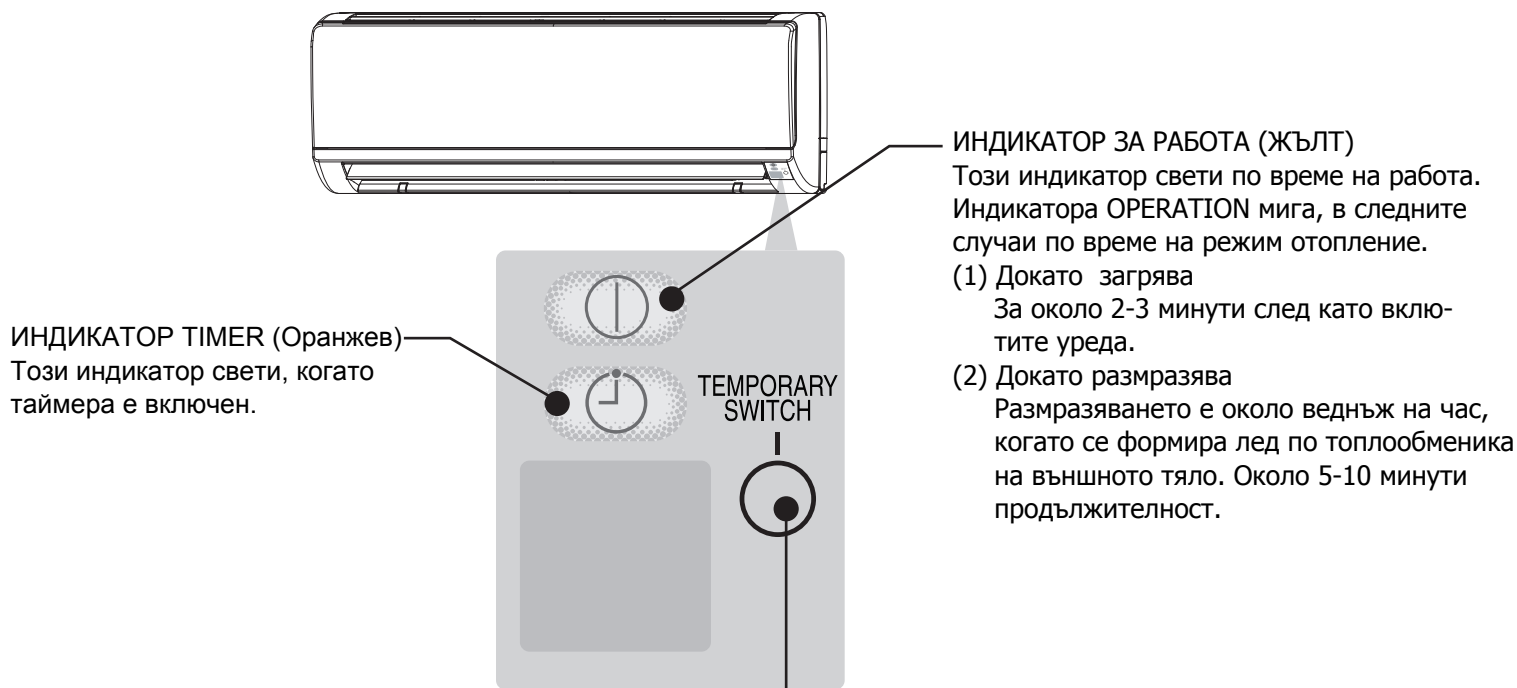

ВРЕМЕНЕН ПРЕКЪСВАЧ

- Използвайте прекъсвача да вкл./изкл/ уреда когато дист.управление не работи.
- Режима на работа, ще бъде последният, който сте били задали. Автоматично ще започне работа, след като включите прекъсвача.

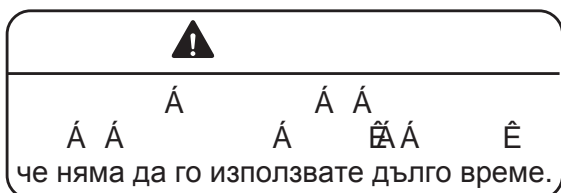

☆ В случай, е захранване е включено, но климатика не работи, уреда ще консумира електроенергия, за да захранва електронния блок. Може да спестите електроенергия, като изключите уреда от захранването.

■ Захващане на Усаби Нано-титанов филтър
Клетка (аксесоар) към рамката на филтъра

- Захванете Усаби Нано-титановия филтър, към клетка, като внимателно го притиснете от двете страни и освободете след като го закрепите.
- Охлаждащата сила леко намалява и силата на вентилатора се усеща по слабо, когато сте монтирали Усаби Нано-титановия филтър.
- Усаби Нано-титановия филтър може да се измие под течаща вода или да се почисти с прахосмукачка, като максималния брой почиствания е 20. Когато желаете да подмените филтъра се свържете с оторизирания сервиз.

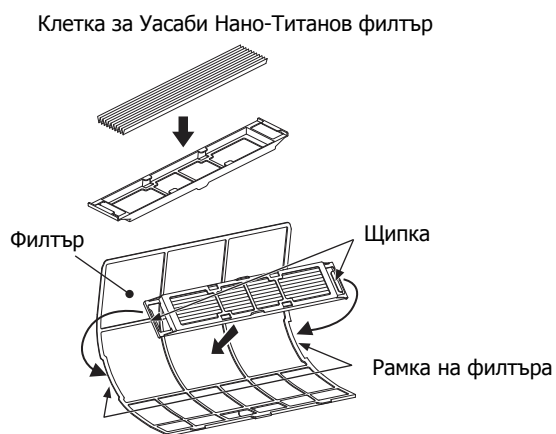

ПОДГОТОВКА ПРЕДИ РАБОТА

ПОСТАВЯНЕ НА БАТЕРИИ

1. Преплъзнете капака.
2. Поставете 2 сухи батерии тип AAA.LR03 (алкални).
Посоката на батерии, трябва да съвпада с тази отбелязана на дистанционното управление.
3. Поставете капака в първоначалното му положение.

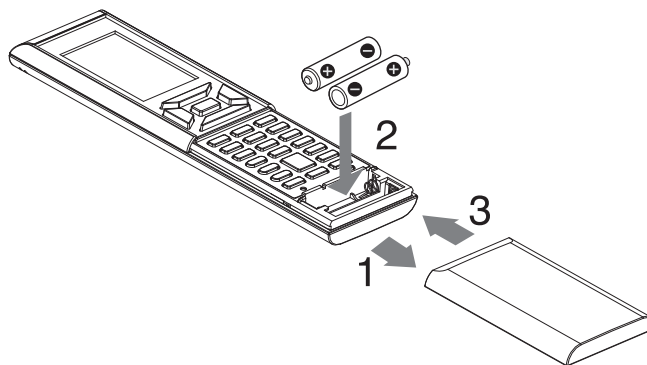

ЗА ДА ЗАХВАНЕТЕ СТОЙКАТА ЗА СТЕНАТА

1. Изберете място, от където сигнала достига до уреда.
2. Закрепете стойката за дистанционно управление към стената.
3. Поставете дистанционното управление в стойката.

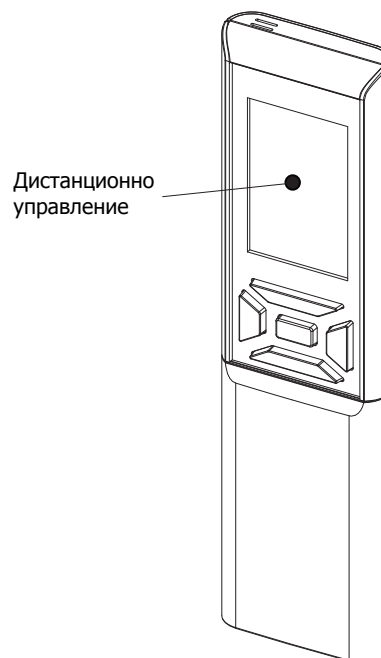

Забележки по батериите

- Когато подменяте батериите, използвайте същия тип батерии и винаги подменяйте и двете батерии.
- Когато, няма да използвате уреда за дълъг период от време, винаги изваждайте батериите.
- Батериите са годни за употреба около 1 година. Въпреки това, ако дисплея на дистанционното управление избледнее и уреда не приема сигнал дори преди 1 година да е минала от последната подмяна, на батериите препоръчваме да ги подмените.
- Батериите в окомплектовката са предвидени за първоначалното включване на уреда. Срока на употреба им, може да бъде по-кратък в зависимост от датата на производство на уреда.

Забележки по дистанционното управление

- Никога не оставяйте дистанционното управление на директна слънчева светлина (топлина).
- Прах по предавателя и приемника на сигнала, може да затрудни командите на уреда. Почиствайте със сух парцал.
- Сигнала може да бъде нарушен в случай, че в помещението има друг силен електронен излъчвател.
- Ако сигнала на дистанционното управление съвпада с този на друг уред в помещението, преместете уреда в друга стая или се консултирайте с монтажния сервиз.
- Когато не използвате дистанционното управление, затворете капака му за да предотвратите повреда.

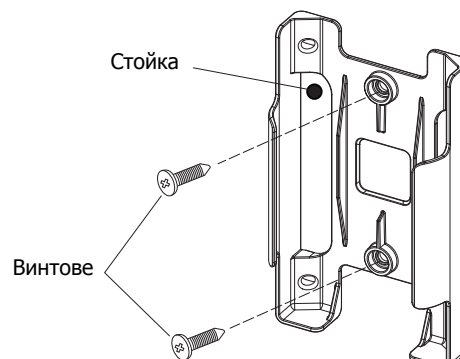

ПОДГОТОВКА ПРЕДИ РАБОТА

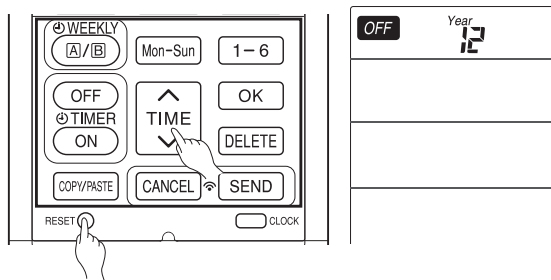

Настройки на календара и часовника

Натиснете **RESET** (RESET) бутона при първи настройки. "YEAR" мига.

Натиснете **TIME** (TIME) бутона, за да настроите годината.

Натиснете **CLOCK** (CLOCK) бутона. След което, "Day" (Ден) и "Month" (Месец) мигат.

Натиснете **TIME** (TIME) бутона, за да настроите деня и месеца, които са текущи.

Натиснете **CLOCK** (CLOCK) бутона. След което, "Clock" мига.

Натиснете **TIME** (TIME) бутона, за да настроите времето.

Натиснете **CLOCK** (CLOCK) бутона. Календара и времето са зададени.

За да промените настройките, натиснете **CLOCK** бутона отново и следвайте стъпки от 1 до 7.

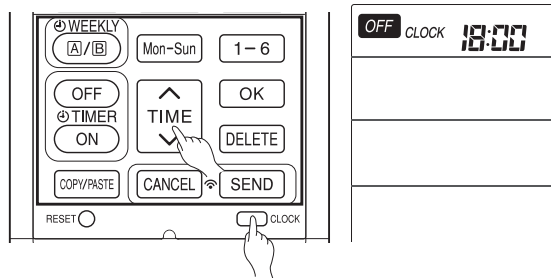
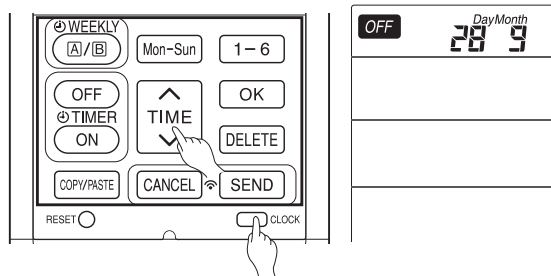

При смяна на батериите, трябва да настроите календара и часовника отново.

След смяна на батериите,

1. Натиснете **RESET** (RESET) бутона.
2. Насочете дистанционното управление към вътрешното тяло и натиснете бутон **INFO** (INFO).
3. Информация за календара и часовника от вътрешното тяло ще се предадат към дистанционното управление. Календара и часовника няма да се предадат от вътрешното тяло към дистанционното управление в следните случаи:
 - Загуба на захранването.
 - Когато предпазния бушон е изключен.

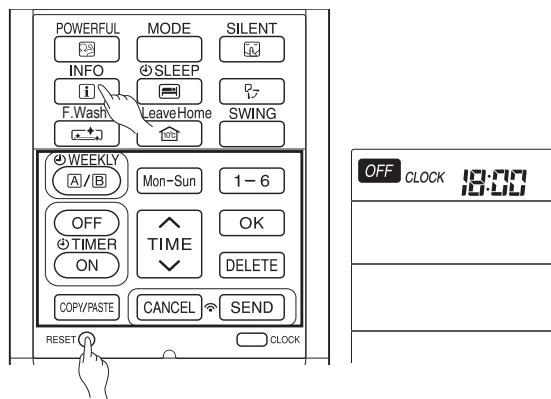

ВАЖНО: Относно настройките на календара и часовника

Ако, календара и часовника не са настроени, таймера за включване, таймера за изключване и седмичния таймер не могат да бъдат настроени.

Ако, календара и часовника не са настроени правилно, то и таймерите за включване, изключване и седмичен таймер, няма да работят коректно.

Ако сте задали настройки на таймерите за включване, изключване и седмичен таймер, настройките на часовника и календара не могат да се променят. Ако има нужда от промяна на тези настройки трябва да изключите режимите на таймера.

ФУНКЦИИ НА ДИСТАНЦИОННОТО УПРАВЛЕНИЕ

ДИСТАНЦИОННО УПРАВЛЕНИЕ

- Управлява работата на уреда. Разстоянието за управление е до около 7 метра. Ако управлявате осветлението също с дистанционно у-е, то обхвата на управлението на климатика може да е по-малък.
- Дистанционното управление може да се постави на стойка на стената. Уверете се, че положението на стойката има обхват до вътрешното тяло на уреда.
- Бъдете внимателни с дистанционното управление. Ако го изпуснете или намокрите, може да повреди изпращането на сигнал към уреда.
- Ако поставите нови батерии в дистанционното управление, ще бъдат необходими около 10 секунди, дистанционното управление да подаде сигнал към уреда.
- Ако в режим ИЗКЛЮЧЕН (OFF), дистанционното управление не се използва за повече от 3 минути, то дисплея му ще угасне.
- При настройки на часовника, ако не използвате дистанционното управление за повече от 10 мин, то ще угасне.
- При натискане, на който и да било бутон, дистанционното управление отнове ще заработи.
- Дистанционното управление, не се изключва по време на настройки на таймера.

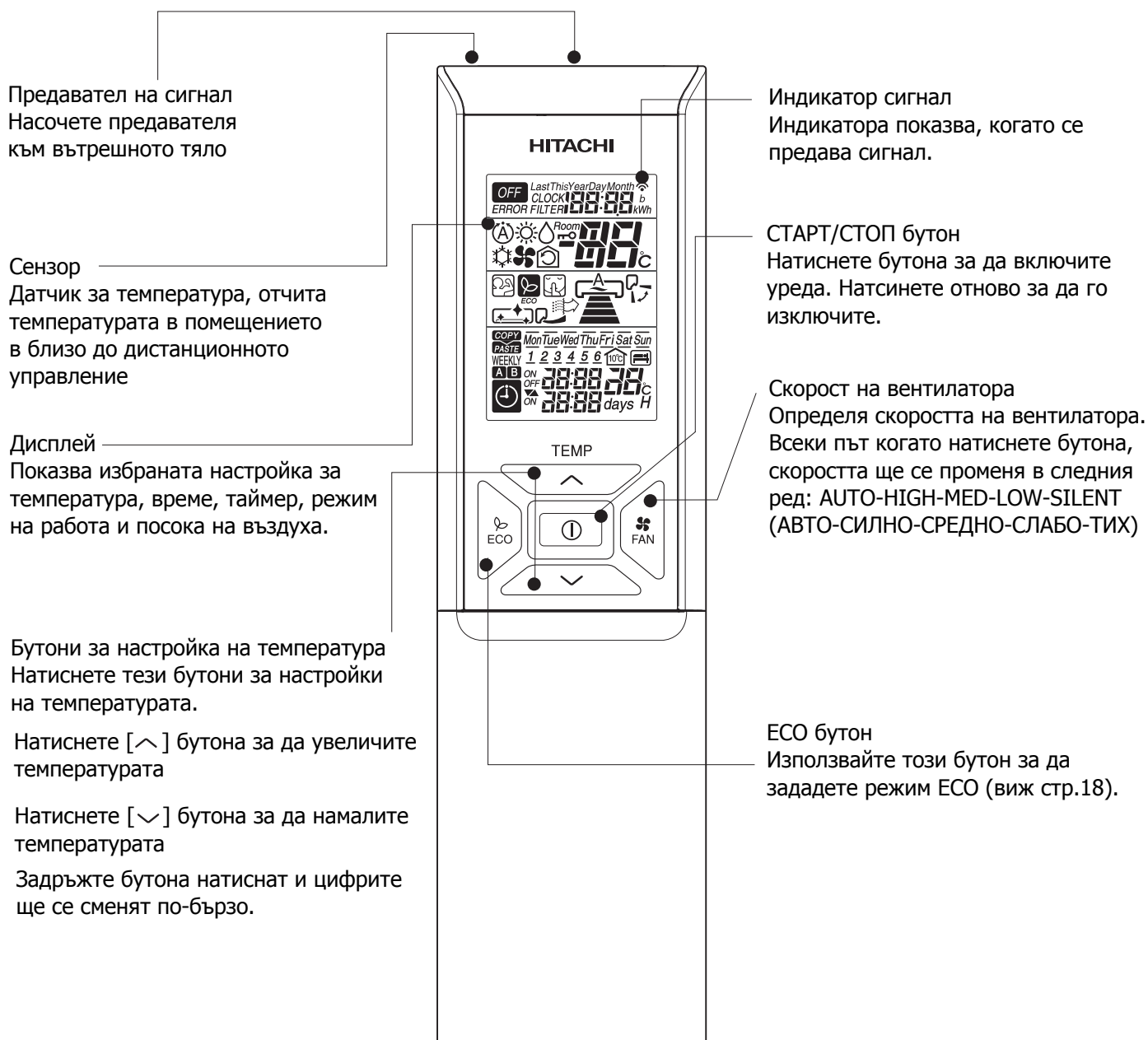

ФУНКЦИИ НА ДИСТАНЦИОННОТО УПРАВЛЕНИЕ

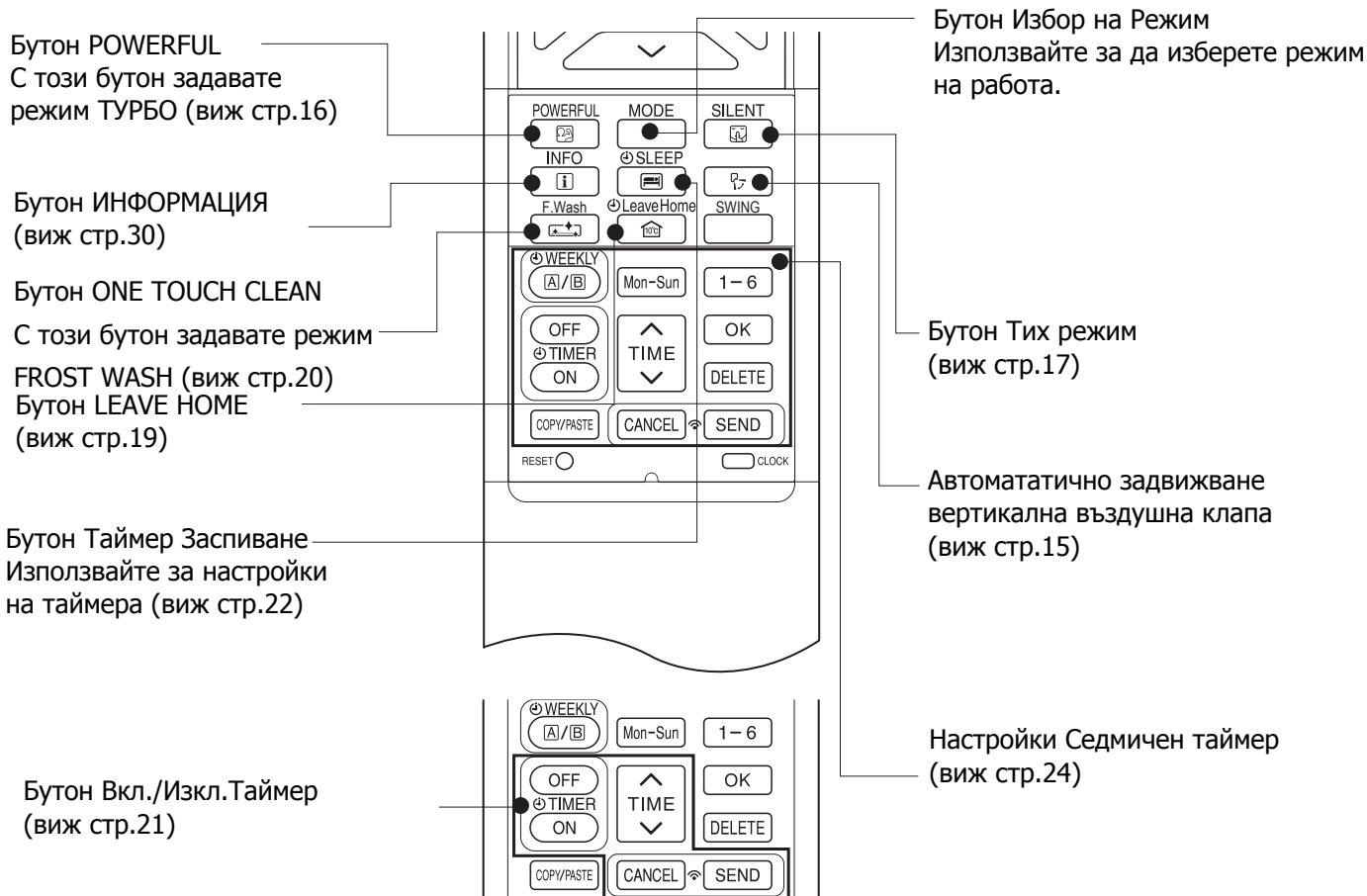

MODE	Á Á
Á	
☀	
💧	
⚙	
🌀	
Á	Á Á
🌀	
ⓘ	/
ECO	

🌀 FAN	ВЕНТИЛАТОР
☀	МОЩЕН
🔇	ТИХ
ⓘ	ИНФО
🕒	ТАЙМЕР ЗАСПИВАНЕ
🏠	АВТО ЛЮЛЕЕНЕ (ВЕРТИКАЛНО)
🏠	ВАКАНЦИЯ
🔄	FROST WASH
Mon-Sun	ДЕН
1-6	ПРОГРАМА No

OFF	ТАЙМЕР ВКЛ./ИЗКЛ.
☀	
ON	
^	ВРЕМЕ
TIME	
↓	
OK	OK
DELETE	ИЗТРИВАНЕ
COPY/PASTE	КОПИРАНА/ПОСТАВЯНЕ
CANCEL	ОТКАЗ
SEND	ИЗПРАЩАНЕ
CLOCK	ЧАСОВНИК

Предпазни мерки при употреба

- Не оставяйте дистанционното управление на следните места.
 - На директна слънчева светлина.
 - Срещу отоплителен уред.
- Използвайте дистанционното управление с грижа. Не го изпускайте на пода и го пазете от вода.
- Ако външното тяло спре, не може да стартира отново след по-малко от 3 минути. Това е направено с цел да опази уреда от повреда.
- Ако натиснете бутона MODE (за избор на режим) по време на работа, уреда може да спре за около 3 минути. Това е направено за да предпази уреда.

ФУНКЦИИ

Авто рестарт функция

В случай на проблем със захранването, режима на работа автоматично се рестартира, когато отново има захранване в последния зададен режим и посока на въздуха.

(В случай, че уреда не е изключен от дистанционното управление.)

Ако не искате уреда да се включи автоматично след възстановяване на захранването, изключете уреда от електро захранването.

Когато отново включите захранването, уреда ще заработи с последния зададен режим.

Забележка: Авто рестарт функция не работи при настройки на Таймера (Timer) и Таймер Заспиване (Sleed Timer)

АВТОМАТИЧЕН РЕЖИМ

Уреда автоматично определя режима на работа, ОТОПЛЕНИЕ или ОХЛАЖДАНЕ, в зависимост от наличната стайна температура. Избраният режим на работа ще се променя, когато и температурата се променя. Въпреки това режима на работа няма да се променя, когато вътрешното тяло е свързано към външно тяло тип Мулти сплит.

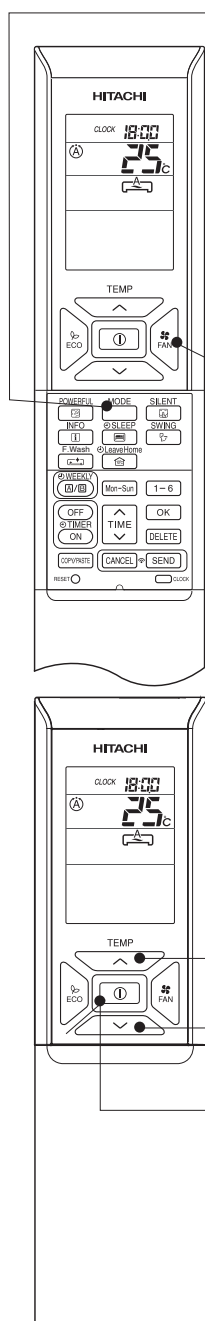





1



Натиснете бутон MODE, така че на дисплея да се появи  (АВТО) режим на работа.

- Когато АВТО режим е избран, уреда автоматично ще избере режима на работа, ОТОПЛЕНИЕ или ОХЛАЖДАНЕ в зависимост от моментната стайна температура. Ако вътрешното тяло е свързано в мулти сплит система, режима на работа ще остане без промяна.
- В случай, че избраният от уреда режим на работа не Ви удовлетворява, изберете ръчно от бутон MODE, режима който желаете.

2

Изберете желаната скорост на вентилатора  (FAN SPEE). Дисплея, ще изпише следните символи:

 (AUTO) →  (HIGH) →  (MED)

 (LOW) ←  (SILENT)

3

Задайте желаната температура от бутон ТЕМПЕРАТУРА (дисплея ще индикира настройката). Температурните настройки и реалната стайна температура може да варират според средата.

START STOP

Натиснете  бутона. Работата започва с издаването на сигнал. Натиснете отново бутона за да спрете работата на уреда.

Настройките се запаметяват в паметта на дистанционното управление, следващия път само трябва да натиснете (START/STOP) бутона.

Натиснете  (FAN SPEED) бутона за да избере AUTO, HI, MED, LOW или SILENT.

РЕЖИМ ОТОПЛЕНИЕ

Използвайте климатика за отопление, когато външната температура е под 21°C.
 Когато е твърде топло (над 21°C), режим отопление може да не работи, с цел да предпази уреда.
 С оглед да запазите надеждността на уреда, използвайте климатика при външна температура над -15°C.

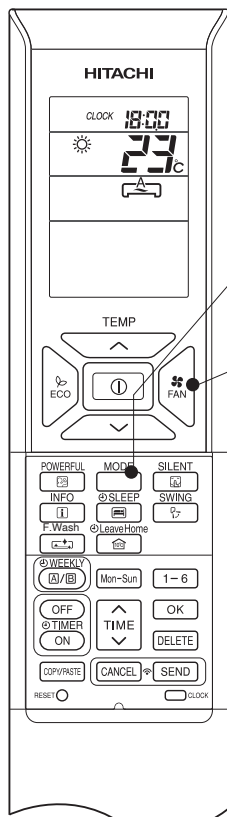

1

Натиснете бутон MODE и изберете режим ОТОПЛЕНИЕ ☀ (HEAT)

2

Изберете желаната скорост на вентилатора от бутон  (FAN SPEED) (Дисплея ще изпише следните символи).

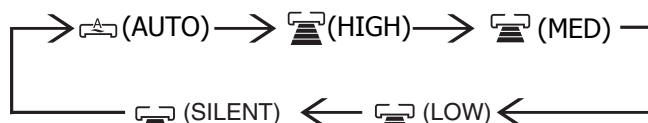

3

Изберете желаната стайна температура от бутоните за ТЕМПЕРАТУРА (Дисплея ще изпише настройките).
 Температурните настройки и реалната стайна температура може да варират според условията.

**START
STOP**

Натиснете (START/STOP) бутон. Режим ОТОПЛЕНИЕ, стартира със звуков сигнал биип. Натиснете отново бутон за да изключите уреда.

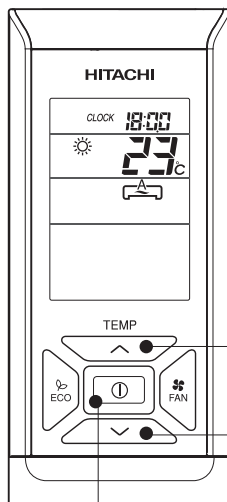

Настройките се запаметяват в дистанционното управление, затова следващият път трябва само да натиснете (START/STOP) бутон.

При АВТО режим на вентилатора, скоростта му се променя, както следва:

- Когато, разликата в стайната температура и зададената температура е голяма, вентилатора превключва е режим СИЛЕН (HI).
- След като, стайната температура достигне зададената, скоростта на вентилатора, се променя в по-ниска, за да оптимизира стайната температура за естествена и здравословна топлина.

Размразяването се извършва около веднъж на час, когато се натрупа лед по топлообменника на външното тяло, за около 5-10 минути, всеки път.

По време на режим размразяване, индикатора Operation мига в цикъл от 3 сек. включено и 0.5 сек. изключено. Максималното време за размразяване е 20 минути.

Въпреки това, ако вътрешното тяло е свързано към мулти сплит външно тяло, максималното време за размразяване е 15 минути. Ако дължината на тръбния път е по-дълъг от стандартното, може да се натрупва лед.

РЕЖИМ ИЗСУШАВАНЕ

Използвайте уреда за изсушаване на въздуха, когато стайната температура е над 16°C.
Когато е под 15°C, режим изсушаване не работи.

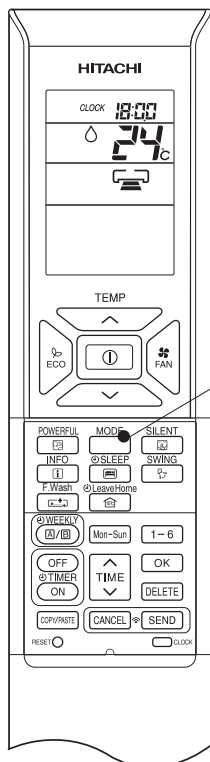

1

Натиснете бутон MODE докато на дисплея се появи символа за размразяване (DEHUMIDIFY).
Скоростта на вентилатора е настроена на слабо (LOW).
Натиснете бутон FAN SPEED (FAN SPEED) за да изберете SILENT или LOW скорост на вентилатора.

Настройте желаната температура от бутоните ROOM TEMPERATURE (дисплея ще индикира настройките).

2



Диапазона от 20~26°C е препоръчителен за режим Изсушаване.

**START
STOP**

Натиснете (START/STOP) бутон. Режим ИЗСУШАВАНЕ стартира със звук сигнал биип. Натиснете бутон отново за да изключите режима.

Настройките се запаметяват в дистанционното управление, затова следващият път трябва само да натиснете (START/STOP) бутон.

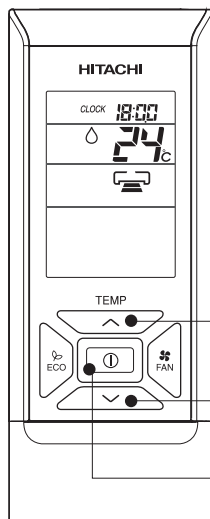

Функция ИЗСУШАВАНЕ

- Когато стайната температура е по-висока от зададената температура: Уреда ще изсуши въздуха в помещението, намалявайки стайната температура до нивото на зададената температура.
Когато стайната температура е по-ниска от зададената температура: Изсушаването ще се извърши съобразно температурните настройки, малко по-ниско от настоящата стайна температура, без оглед на температурните настройки.
- Зададената температура може да не бъде достигната, в зависимост от броя на хората в помещението или според други условия на помещението.

РЕЖИМ ОХЛАЖДАНЕ

Използвайте уреда в режим охлаждане, когато външната температура е в диапазона -10~43°C. Ако влажността в помещението е много висока (80%), може да появи конденз на въздухоотвода на вътрешното тяло.

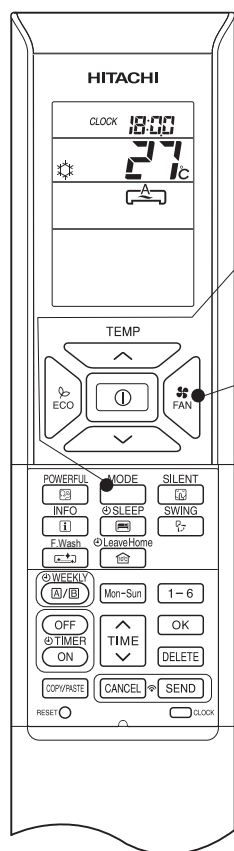

1 Натиснете бутона за избор на режим MODE, докато на дисплея се появи символа ☀️ (COOL).

Изберете желаната скорост на вентилатора от бутона  (FAN SPEED) (Дисплея ще индикира зададената настройка)



2

3 Задайте желаната стайна температура от бутоните TEMPERATURE (на дисплея ще се изпише зададената температура).

Зададената температура и реалната стайна температура може да варира според условията в помещението.

Натиснете (START/STOP) бутона. Режим Охлаждане стартира със звуков сигнал биип. Натиснете бутона отново за да изключите уреда. Функцията Охлаждане, няма да работи, ако зададената температура е по-висока от температурата в помещението (дори и в случай, че индикатора OPERATION свети). Функцията охлаждане ще стартира, когато потребителя зададе температура, по-ниска от тази, която е в помещението.

Настройките се запаметяват в дистанционното управление, затова следващият път трябва само да натиснете (START/STOP) бутона.

При AUTO режим на вентилатора, скоростта му се променя, както следва:

- Когато, разликата в стайната температура и зададената температура е голяма, вентилатора превключва е режим СИЛЕН (HI).
- След като, стайната температура достигне зададената, скоростта на вентилатора, се променя в по-ниска, за да оптимизира стайната температура за естествена и здравословна топлина.

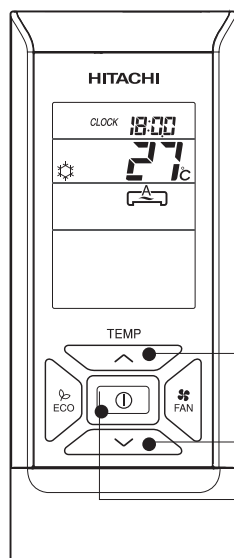

**START
STOP**

РЕЖИМ ВЕНТИЛАТОР

Може да използвате климатика, само като вентилатор.

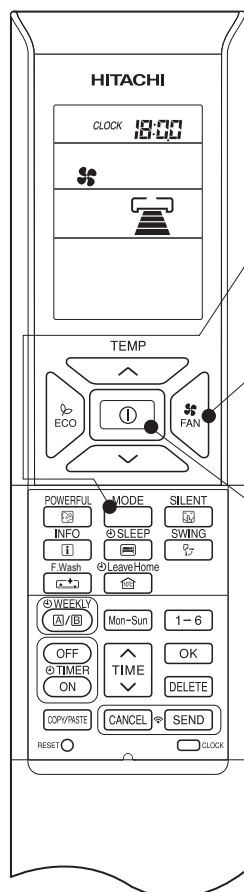

1

Натиснете бутона за избор на режим MODE, докато на дисплея се появи символа  (FAN).

2

Изберете желаната скорост на вентилатора от бутон  (FAN SPEED) (Дисплея ще индикира зададената настройка).

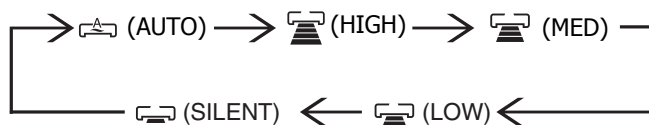

**START
STOP**

Натиснете бутона (START/STOP). Режим Вентилатор стартира със звуков сигнал биип. Натиснете бутона отново за да изключите настройката.

РЕЖИМ АВТО ЛЮЛЕЕНЕ



- Натиснете (AUTO SWING (VERTICAL)) бутона. Клапата ще започне люлеене нагоре и надолу. се индикира на дистанционното управление.

Изключване вертикално авто люлеене

- Натиснете (AUTO SWING (VERTICAL)) бутона отново. Клапата ще спре в моментната позиция. изчезва от дисплея.

Забележка

В режим охлаждане и изсушаване, не задържайте за дълго време клапите надолу или в режим авто люлеене (вертикално). Може да причини появата на конденз по въздушните клапи.

Хоризонтални настройки на въздушните клапи (наляво и надясно).

Задръжте вертикалната клапа, както е показано на илюстрацията и настройте вертикалните клапи наляво и надясно.

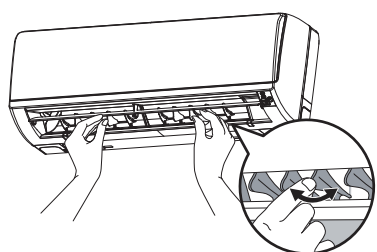

Забележка:

- Избягвайте да задавате режим охлаждане при външна температура от под -10°C. Препоръчителната максимална и минимална работна температура за топло и студено е както следва:

		Охлаждане		Отопление	
		Минимум	Максимум	Минимум	Максимум
Вътре	Dry bulb °C	21	32	20	27
	Wet bulb °C	15	23	12	19
Вън	Dry bulb °C	21	43	2	21
	Wet bulb °C	15	26	1	15

Dry bulb - при сух термометър
Wet bulb - при мокър термометър

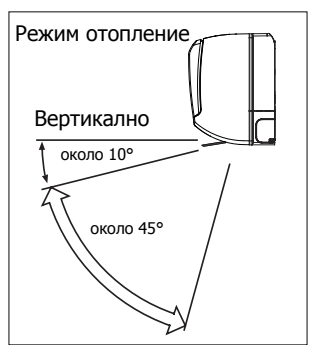
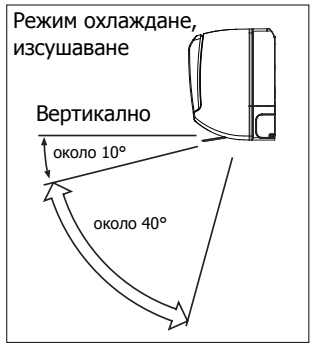
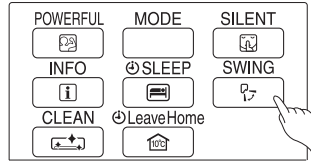

РЕЖИМ МОЩЕН

Натиснете бутон  (POWERFUL) по време на режим АВТО, ОТОПЛЕНИЕ, ИЗСУШАВАНЕ, ОХЛАЖДАНЕ или ВЕНТИЛАТОР и уреда ще превключи на максимална сила на работа.

По време на режим POWERFUL, по-студен и съответно по-топъл въздух ще бъде издухван от климатика, съответно в режим ОХЛАЖДАНЕ или ОТОПЛЕНИЕ.

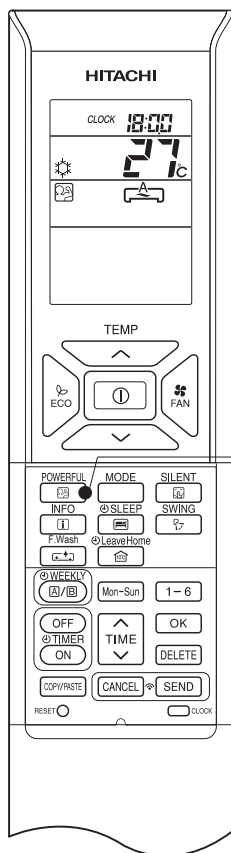

За да стартирате режим POWERFUL

Натиснете бутон  (POWERFUL) по време на работа.



се появява на дисплея на дистанционното управление.

Режим POWERFUL продължава 20 минути, след което уреда отново се връща към предходните настройки.

За да спрете режим POWERFUL

- Натиснете бутон (START/STOP). Или

Натиснете бутон  (POWERFUL) още веднъж.

Режим POWERFUL спира.



изчезва символа от дисплея.

Забележка

Когато, изберете режими SLEEP, ECO, SILENT или LEAVE HOME, зададения режим POWERFUL се отменя.

По време на режим POWERFUL, мощността на климатика не се увеличава.

- В случай, че климатика вече работи на максимална мощност.

- Точно преди режим размръзване (само когато уреда работи в режим ОТОПЛЕНИЕ)



След АВТО РЕСТАРТ, режим POWERFUL се отменя и уреда ще работи в предходните настройки.

ТИХ РЕЖИМ (SILENT)

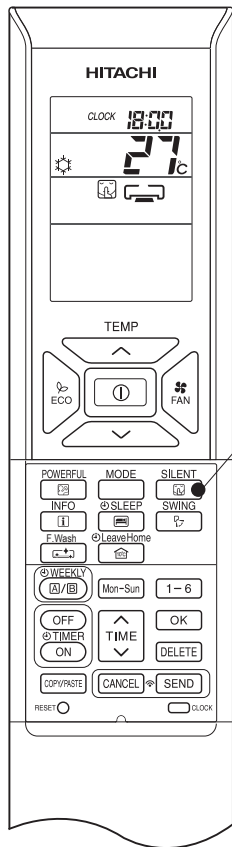
Натиснете бутон  (SILENT) по време на режим АВТО, ОТОПЛЕНИЕ, ИЗСУШАВАНЕ, ОХЛАЖДАНЕ или ВЕНТИЛАТОР и вие ще превключи на супер тиха скорост на вентилатора.





За да стартирате режим SILENT

- 1 • Натиснете бутон  (SILENT) по време на работа.
 символа се появява на дисплея на дистанционното управление. Скоростта на вентилатора ще бъде супер бавна.

За да спрете режим SILENT

Натиснете (START/STOP) бутон. Или

Натиснете бутон  (SILENT) отново или бутон  (FAN SPEED) FAN

Скоростта на вентилатора ще се върне към предходните настройки, преди избора на режим SILENT.



Режим SILENT спира.

 символа изчезва от дисплея на дистанционното управление.

Забележка

Когато режим POWERFUL е избран, режим SILENT се отменя. Скоростта на вентилатора се връща към скоростта зададена преди режим SILENT.

След АВТО РЕСТАРТ, режим SILENT се отменя. Скоростта на вентилатора се връща към предходните настройки.

При която и да е работа с настройки за скорост на вентилатора  (SILENT), ако натиснете бутон  (SILENT), скоростта на вентилатора няма да се промени.



РЕЖИМ ECO

Режим ECO е енергоспестяващ, като променя зададената температура автоматично и ограничава максималната консумирана мощност на климатика.

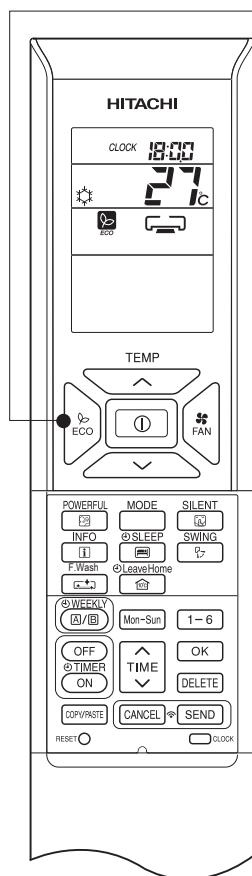

1

Натиснете бутон  (ECO), докато климатика е в режим АВТО, ОТОПЛЕНИЕ, ИЗСУШАВАНЕ или ОХЛАЖДАНЕ, за да стартирате ECO режим.

За да стартирате режим ECO

Натиснете бутон  (ECO) по време на работа на уреда.



символа се появява на дисплея на дистанционното управление.

Енергоспестяващата работа ще стартира като промени зададената температура автоматично с по-висока или по-ниска и като намали консумираната електро енергия. Тази функция може да варира според свързаното външно тяло.

За да спрете режим ECO

Натиснете (START/STOP) бутон. Или

Натиснете бутон  (ECO) отново.



символа изчезва от дисплея на дистанционното управление.

Забележка

- Режим ECO няма да бъде ефективен, когато консумираната електро енергия е малка.
- Като натиснете бутон POWERFUL, режим ECO се отменя.
- След АВТО РЕСТАРТ, режим ECO се отменя и уреда работи в предходните настройки.
- За модели свързани в мулти сплит система, енерго спестяващата функция ще работи само при автоматична промяна на зададената температура с по-висока или по-ниска. Въпреки това, ефективността на режим ECO, зависи от условията на работа.

РЕЖИМ ВАКАНЦИЯ (LEAVE HOME)

Предотвратете изстиването на помещението, като зададете автоматична настройка за 10°C, когато няма никой у дома. Тази настройка Ви позволява продължителна работа или дневен таймер. Използвайте дневния таймер за да настроите до 99 дни режим на работа на функцията.

Продължителна работа

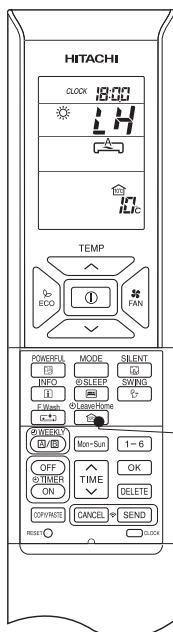

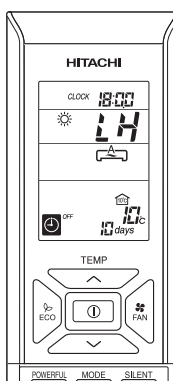

Дневен таймер



За да стартирате режим ВАКАНЦИЯ (LH)

Вариант 1. Продължителна работа.

Натиснете бутон  (LEAVE HOME) докато уреда е спрян или работи. Зададената стайна температура е 10°C в режим отопление.

, “LH”, “”, “” символите се появяват на дисплея ДУ.

Вариант 2. Дневен таймер.

Натиснете бутон  (LEAVE HOME) докато уреда е спрян или работи. Зададената стайна температура е 10°C в режим отопление.

, “LH”, “”, “” символите се появяват на дисплея ДУ.

Задайте броя дни в режим на работа (от 1 до 99) в случай че е нужно

1

Натиснете бутон  (TIME) за да зададете броя дни.

Броят дни мига.

Натиснете бутон  (UP) за да настроите броя дни от 1, 2, 3 ... до 98, 99 дни. И отново 1...

Натиснете бутон  (DOWN) за да настроите броя дни от 99, 98, 97.....3, 2, 1 ден. И отново 99...

Броя на дните се отброява, когато часовника индикира 0:00.

Натиснете бутон  (SEND) за да потвърдите броя на дните. Броя на дните ще спрат да мигат на дисплея.

Натиснете бутон  (CANCEL) за да изберете отново броя дни или да зададете продължителна работа.

За да спрете режим ВАКАНЦИЯ (LH)

Натиснете (START/STOP) бутон. Или

Натиснете бутон  (LEAVE HOME) отново.

Върнете се към предходния режим на работа. Или

Променете режима на работа като изберете от бутон  (MODE).

Забележка

- След достигане на зададения брой дни на работа в режим Ваканция (LEAVE HOME) или с натискане на бутон LEAVE HOME отново, климатика се връща в предходния режим на работа.
- При режим Ваканция (LEAVE HOME), използването на Седмичен таймер или други таймери не е активно.
- В случай на прекъсване на захранването, след АВТО РЕСТАРТ, дните на работа в режим ВАКАНЦИЯ, ще се изтрият и климатика ще работи в продължителна работа.
- В мулти сплит система, когато всяка стая работи в различен режим, режим ВАКАНЦИЯ не е активен, дори и в случаите, в които Ви позволява да направите настройки. За да зададете режим ВАКАНЦИЯ, всички вътрешни тела, трябва да са изключени и тогава да зададете режим ВАКАНЦИЯ.
- В мулти сплит система, когато всички вътрешни тела работят в режим ОТОПЛЕНИЕ е възможна настройката на режим ВАКАНЦИЯ, като само натиснете бутон LEAVE HOME.
- В мулти сплит система, когато 2 или повече вътрешни тела са настроени в режим ВАКАНЦИЯ, възможността да достигнат 10C може да е невъзможна. Като допълнение, това е свързано също така и с външните условия.
- Режими POWERFUL, SILENT и ECO не са активни по време на режим ВАКАНЦИЯ (LEAVE HOME).

РЕЖИМ САМОПОЧИСТВАНЕ (FROST WASH)

- Прахът и мръсотията, прилепнали към вътрешния топлообменник, което е причината за миризмата. Те се отмиват чрез замразяване и размразяване на топлообменника.
- Функцията Frost Wash може да работи, когато външната температура е от 1 °C до 43 °C, а влажността на закрито е 30% до 70%.
- Има два вида операция Frost Wash, автоматичен режим и ръчен режим.

Frost Wash процедура

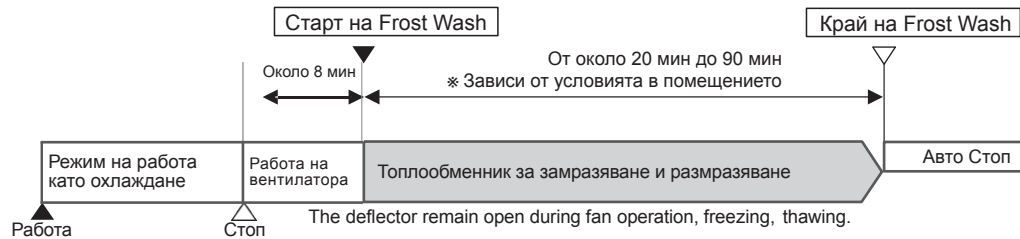

- "  " индикаторът на вътрешното тяло за режим Frost Wash ще свети.
- Ако искате да спрете режим Frost Wash, натиснете два пъти бутона (СТАРТ / СТОП).
- Ако по време на режим Frost Wash, натиснете бутон за избор на друг режим на работа, като например режим охлаждане, работата на функция Frost Wash се прекратява и уреда ще премине в избрания режим охлаждане след около 3 минути.
- Когато прекъснете функция Frost Wash, уредът автоматично ще започне отново режим Frost Wash при следващото спиране на работа.
- За да предпази продукта, производителят е предвидил, функцията Frost Wash да не може да се изпълни отново в продължение на около 60 минути след завършване на операцията Frost Wash.

■ Frost Wash (Автоматичен режим)

Frost Wash автоматични условия на стартиране

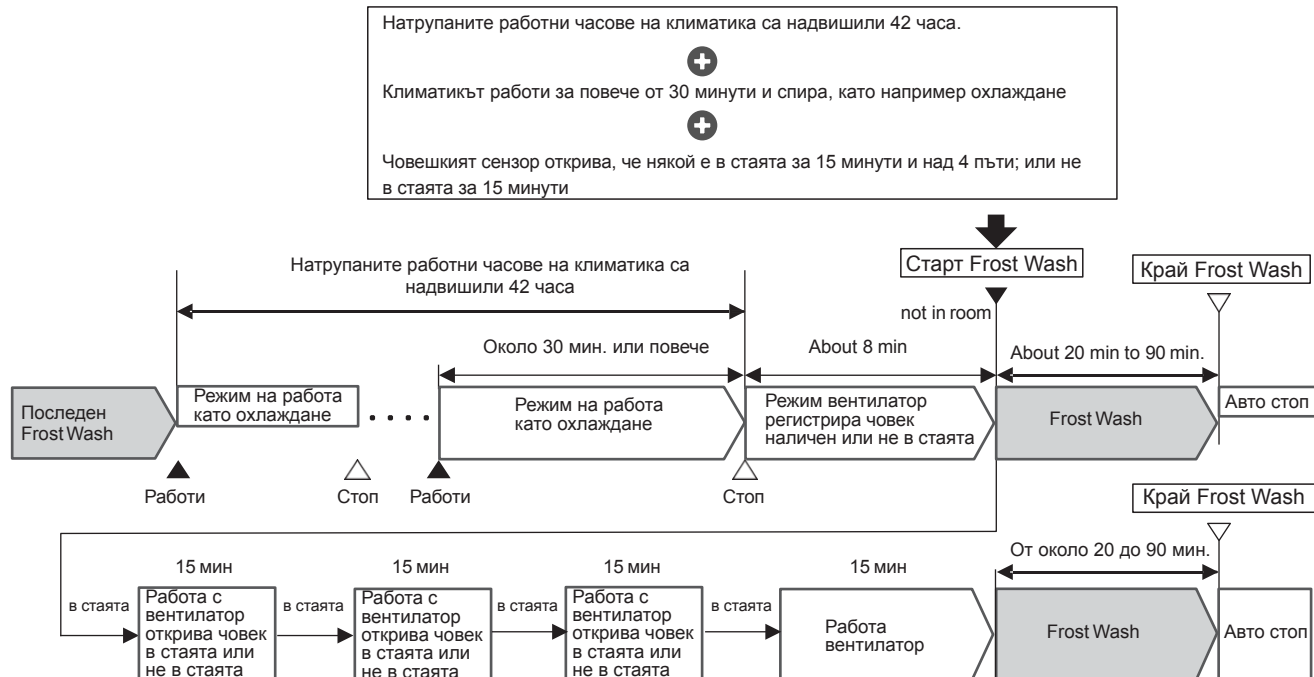

- Когато външната температура или влажността в помещението не са подходящи за режим Frost Wash, ще стартира само режим вентилатор. Режимът Frost Wash ще се извърши отново при следващото спиране на работа на работа.
- Понякога топлообменникът може да не замръзне в зависимост от условията в помещението.
- Когато таймерът за включване достигне зададеното време по време на работа на режим Frost Wash, той ще спре операцията Frost Wash и ще започне избрания режим таймер.
- Ако интервалът на таймера за изключване към включване е по-малък от 2 часа, операцията Frost Wash може да не бъде завършена. В този случай той ще рестартира режим Frost Wash при следващото спиране на работа.
- За да бъде нормален интервал Frost Wash (Автоматичен режим) (42 часа), моля, спрете работата на климатика и използвайте Frost Wash (автоматичен режим) или Frost Wash (ръчен режим).



РЕЖИМ ЕДНОКРАТЕН ТАЙМЕР (ТАЙМЕР ВКЛ./ИЗКЛ.)

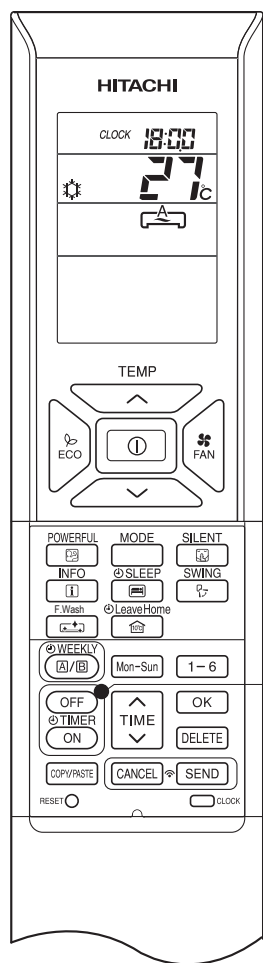

ТАЙМЕР ИЗКЛЮЧВАНЕ

Климатика може да бъде настроен да се изключи в определен час.

1. Натиснете бутона (OFF-TIMER). Символите и мигат на дисплея.
2. Задайте времето за изключване с бутона (TIME).
3. Направете настройките и насочете дистанционното управление към климатика. Натиснете бутон (SEND). Символите и "set time" светят вместо мигане. Звуков сигнал биип сигнализира настройката и индикатора (TIMER) на вътрешното тяло свети.

ТАЙМЕР ВКЛЮЧВАНЕ

Уреда ще се включи в зададеното време.

1. Натиснете бутон (TIMER). Символите и мигат на дисплея.
2. Задайте време на включване от бутона (TIME).
3. След като направите настройките, насочете дистанционното управление към климатика и натиснете бутон (SEND). Символите и "set time" светят вместо да мигат. Звуков сигнал биип и индикатора (TIMER) индикират.

ТАЙМЕР ИЗКЛЮЧВАНЕ

Уреда ще се включи и/или изключи в зададеното време.

Превключването идва първо в определеното време.

Символ на стрелка се появява на дисплея за да индикира поредицата от превключвания.

1. Натиснете бутон (OFF-TIMER), така че символите и да мигат на дисплея.
2. Задайте време за изключване от бутон (TIME). След като направите настройките, насочете дистанционното управление към климатика и натиснете бутон (SEND).
3. Натиснете бутон (ON-TIMER), така че символите и "turn-off" да светят. Символите и мигат.
4. Задайте време за включване (turn-on) от бутона (TIME).
5. След като направите настройките, насочете дистанционното управление към климатика и натиснете бутона (SEND).

Символите и "turn-on" светят вместо да мигат.

Звуков сигнал от вътрешното тяло и индикатора (TIMER) на вътрешното тяло светят.

Таймера може да бъде използван по три начина: САМО ВКЛЮЧВАНЕ, САМО ИЗКЛЮЧВАНЕ ИЛИ ВКЛЮЧВАНЕ И ИЗКЛЮЧВАНЕ. Първо настройте часовника.

За да откажете настройки TIMER

Насочете дистанционното управление към климатика и натиснете бутон (CANCEL).. Символите и "ON или OFF set time" изчезват следвани от звуков сигнал биип. Индикатора TIMER на вътрешното тяло, изгасва.

Забележка

Потребителят може да избере само един режим от OFF-timer, ON-timer или ON/OFF-timer. Ако СЕДМИЧНИЯ ТАЙМЕР е вече настроен, в случай че зададете настройки на еднократен таймер, последния ще бъде с приоритет. Когато режима на еднократния таймер е изпълнен, уреда ще премине отново в програмата на СЕДМИЧНИЯ ТАЙМЕР.



НАСТРОЙКИ ТАЙМЕР ЕКО ЗАСПИВАНЕ (ECO SLEEP)

Таймера може да бъде настроен с продължителност до 7 часа.

Натиснете бутон (SLEEP) по време на режим АВТО, ОТОПЛЕНИЕ, ИЗСУШАВАНЕ, ОХЛАЖДАНЕ или ВЕНТИЛАТОР, климатика ще промени стайната температура и ще намали скоростта на вентилатора. Като резултат постигате енергоспестяване.

Настройте текущото време, преди да направите настройки ECO SLEEP TIMER.

За да стартирате режим ECO SLEEP TIMER

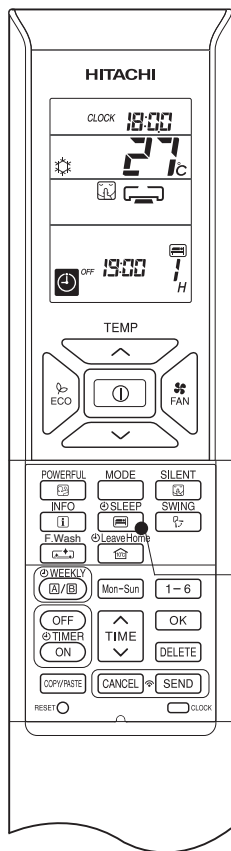

Натиснете бутон (SLEEP) по време на работа на уреда.

Символите ”, “”, “ "OFF" за изключване на времето, и броя на часовете се появяват на дисплея на дистанционното управление.

По време на режим ECO SLEEP TIMER, скоростта на вентилатора ще бъде супер бавна.

Звук сигнал биип и индикатора (TIMER) ще светне.

Натиснете бутон (SLEEP) няколко пъти, цифрата на часовете ще се променя, както следва:



По време на режим ECO SLEEP TIMER, климатика ще продължи да работи до избрания брой часове, след което ще се изключи.

Когато ECO SLEEP TIMER-а е настроен, на дисплея се индикира времето, след което ще се изключи.

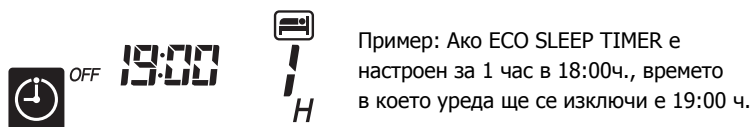

За да откажете настройки ECO SLEEP TIMER

Натиснете бутон (START/STOP).

Климатика ще се изключи.

Натиснете бутон (SLEEP) отново докато символите, ”, “”, “ off time, и броя часове изчезнат от дисплея на дистанционното управление.

Натиснете бутон (CANCEL).

Звук сигнал биип от климатика и включване на индикатора (TIMER) отчитат изключване на уреда.

Режим SLEEP TIMER е отменен.



НАСТРОЙКИ ТАЙМЕР ЕКО ЗАСПИВАНЕ (ECO SLEEP)

За да настроите ECO SLEEP TIMER и ON TIMER

Климатикът ще се изключи от настройките на ECO SLEEP TIMER и ще се включи от настройките на ON TIMER.

1. Настройките ON TIMER.

2. Натиснете бутон  (SLEEP) и направете настройки ECO SLEEP TIMER.



Пример:

В този случай, климатикът ще се изключи след 2 часа (в 1:38) и ще се включи отново в 6:00 на следващата сутрин.

За да отмените настройките ECO SLEEP TIMER и ON TIMER

Насочете дистанционното управление към климатика и натиснете бутон  (CANCEL).

Символите , ,  "OFF", off time,  брой часовете, "ON" и "ON TIMER" ще изчезнат от дисплея на дистанционното управление.

Звуков сигнал биип и изгасване на индикатора (TIMER) ще последват.

ECO SLEEP TIMER и ON TIMER настройките ще се отменят.

30 минути след като настроите ECO SLEEP TIMER, скоростта на вентилатора на външното тяло ще се редуцира, за да намали силата на звука и да предостави по-комфортна работа.

1 час след настройките на ECO SLEEP TIMER, зададената температура леко ще се промени.

Тези автоматични настройки подобряват енергоспестяването без да намаляват комфорта.

Количеството консумирана електроенергия зависи от външната температура, стайната температура, зададената температура или вида на климатика.

Режим охлаждане [диаграмата е само с цел илюстриране]

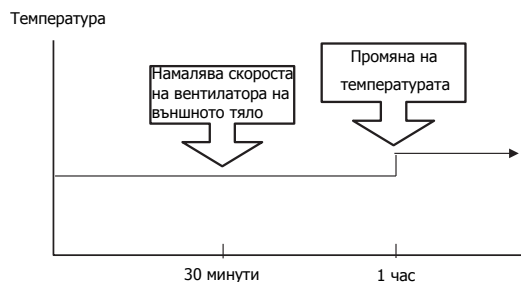

Режим отопление [диаграмата е само с цел илюстриране]

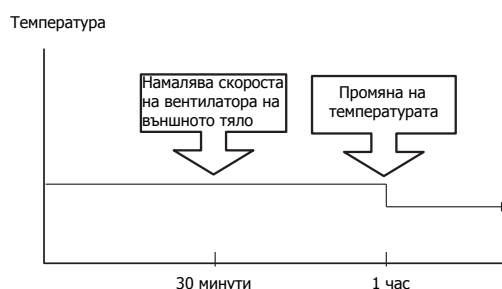

Забележка

Ако ECO SLEEP TIMER е зададен, докато таймери OFF TIMER или ON/OFF TIMER са били настроени по-рано, то ECO SLEEP TIMER ще бъде активен на мястото на таймер OFF TIMER или ON/OFF TIMER.



РЕЖИМ СЕДМИЧЕН ТАЙМЕР

- Може да изберете график на работа A или B. За всеки график може да изберете до 6 програми на ден. Общо максимум 42 програми могат да бъдат настроени за всяка седмица за всеки режим.
- Ако календара и часовника не са настроени, не е възможно да направите настройки за СЕДМИЧЕН ТАЙМЕР.
- Ако настройките на календара и часовника не са точни, то и СЕДМИЧНИЯ ТАЙМЕР, ще работи неточно.
- Първо направете настройки за календар и часовник и след това за СЕДМИЧЕН ТАЙМЕР.

Стъпка 1: Задайте програмата на дистанционното управление. Изпратете направените настройки към вътрешното тяло на климатика и след това стартирайте работа.

Стъпка 2: Изберете график A или B и активирайте или дезактивирайте СЕДМИЧЕНИЯ ТАЙМЕР.

Стъпка 3: Копирайте и отменете направената програма.

Стъпка 1: Задайте програмата на дистанционното управление. Изпратете направените настройки към вътрешното тяло на климатика и след това стартирайте работа.

Как да настроите СЕДМИЧНИЯ ТАЙМЕР.

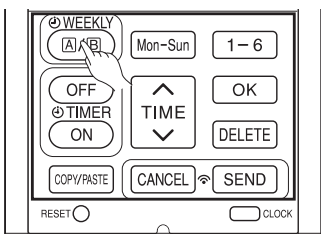

1

1. Изберете график A или B.

Натиснете бутон (WEEKLY). WEEKLY ще се индикира. **A** и ще мигат на дисплея. (График A е избран).

Натиснете отново бутон (WEEKLY). **B** и ще мигат на дисплея. (График B е избран).

Ако не сте направили настройки, ON/OFF, , ще се появи.

Ако сте направили настройки, ON/OFF, , няма да се появи.

2

2. Задайте програма

Натиснете бутон (WEEKLY) за около 3 секунди. Избраният режим може да бъде променен.

ден: Месец, програма по: 1, ON/OFF, настройки за време и температура мигат на дисплея.

3. Задайте желан ден от седмицата.

Натиснете бутон (DAY).

Дните се сменят от Mon → Tue → Wed → Thu → Fri → Sat → Sun
→ Mon, Tue, Wed, Thu, Fri, Sat, Sun (Full days) → Mon, Tue, Wed, Thu, Fri (weekday) → Sat, Sun (weekend) → Mon → Tue

Изберете [Full days] за ежедневни настройки.

Изберете [weekday] за настройки за дните от Понеделник до Петък.

Изберете [weekend] за настройки за Събота и Неделя.

След като веднъж сте направили настройки е лесно да проверявате и да редактирате в едно и също време.

Натиснете бутон за да изберете номера на програмата.

Номера се променя от 1 → 2 → 3 → 4 → 5 → 6 → 1 → 2.....

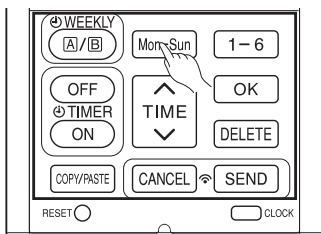

3

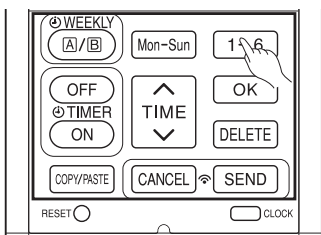

4

Ако сте задали номер, следвайте реда указан по-горе за да направите промени.

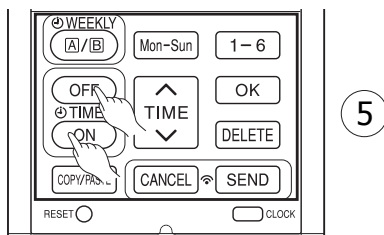

5

5. Натиснете бутон (ON-OFF TIMER) за да изберете да включите ON TIMER или изключите OFF TIMER режима.

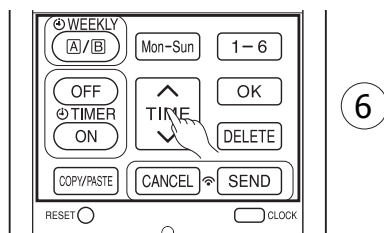

6

6. Натиснете бутон (TIME) за да зададете времето на програмата.

7. Натиснете бутон (TEMP ^ или v) за да настроите температурата на програмата.

8. Натиснете бутон (OK). Настройките са направени. Ден, номер на програма, Включена програма, настройки на температура ще индикират. Символа ще свети постоянно. Ако настройката не е приключена, зададените до момента настройки няма да се запамятят в паметта.

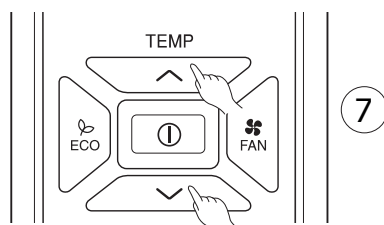

7

За да продължите с настройките натиснете бутоните Следвайте стъпки от 1 до 3.

9. След като сте задали всички настройки, натиснете бутон (SEND) докато насочвате дистанционното управление към вътрешното тяло на климатика за около 3 секунди. Индикатора TIMER ON на вътрешното тяло ще мига забързано. След звуков сигнал биип от вътрешното тяло, индикатора TIMER ще светне. УВЕРЕТЕ СЕ, ЧЕ ИНДИКАТОРА TIMER Е СВЕТНАТ.

Това индикира че настройките са запаметени във вътрешното тяло и функцията таймер за приключена.

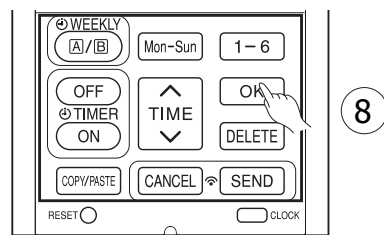

8

Направените настройки ще се появят на дисплея на дистанционното управление.

Ако индикатора TIMER на вътрешното тяло не светне, натиснете бутон (SEND), докато насочвате дистанционното управление към вътрешното тяло на климатика за около 3 секунди.

ВНИМАНИЕ: Не натискайте бутон (CANCEL) докато правите настройките защото това ще доведе до загуба на всички настройки на таймера.

Настройки няма да се запамятят във вътрешното тяло докато не натиснете бутон (SEND).

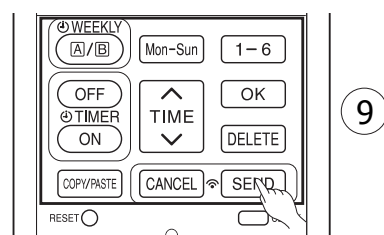

9

Забележка

Могат да бъдат направени до 6 програми на ден. Настройване на ON TIMER или OFF TIMER за всяка програма може да бъде направено на случаен принцип. Като натиснете бутон (SEND), настройките за ON TIMER или OFF TIMER номера към всяка програма ще бъде направен автоматично, така че програма номер 1 ще бъде тази с най-ранно време, а програма номер 6, с най-късно време.

Ако зададеното време е едно и също, приоритет ще бъде направен на най-късно направената настройка.

ВНИМАНИЕ! Ако дистанционното управление е оставено в покой и бутон (SEND) не е натиснат в рамките на 3 минути, след като сте направили настройките, всички настройки ще бъдат загубени.



РЕЖИМ СЕДМИЧЕН ТАЙМЕР

Стъпка 2: Изберете график A или B и активирайте или дезактивирайте СЕДМИЧНИЯ ТАЙМЕР.

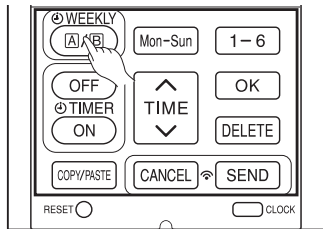

1

Как да изберете график A или B от настройките СЕДМИЧНИЯ ТАЙМЕР.

1. Натиснете бутон (WEEKLY). Символите **A** и мигат на дисплея.

(Обикновено график A ще мига първи).

2. Натиснете бутон (WEEKLY) отново. Символите **B** и мигат на дисплея.

3. Изберете график A или B. Натиснете бутон (SEND) докато насочвате дистанционното управление към вътрешното тяло на климатика за около 3 сек. Индикатора TIMER на вътрешното тяло ще мига забързано.

2

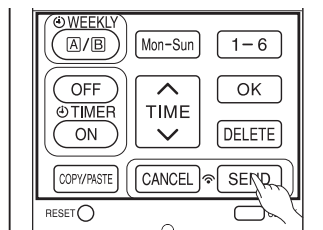

3

След звуков сигнал биип издаден от вътрешното тяло, индикатора TIMER ще светне. УВЕРЕТЕ СЕ ЧЕ ИНДИКАТОРА TIMER ЩЕ СВЕТНЕ.

Това индикира, че избора на график A или B и СЕДМИЧНИЯ ТАЙМЕР са потвърдени.

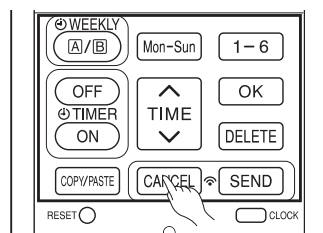

1

Настройки на не-активен СЕДМИЧЕН ТАЙМЕР.

1. Насочете дистанционното управление към вътрешното тяло и натиснете бутон (CANCEL).

Ще последва звуков сигнал биип издаден от вътрешното тяло и изгасване на индикатора OFF . Индикация за направените настройки също ще изчезнат от дисплея.

Това индикира, че не-активен СЕДМИЧЕН ТАЙМЕР е потвърден.

За да активирате отново настройките на СЕДМИЧНИЯ ТАЙМЕР, повторете стъпките за "Как да изберете график A или B от настройките за СЕДМИЧЕН ТАЙМЕР".

Забележка

Когато задавате еднократен таймер, работата на СЕДМИЧНИЯ ТАЙМЕР, ще бъде нарушена. След като еднократния таймер приключи, отново СЕДМИЧНИЯ ТАЙМЕР ще се активира.

Когато откажете еднократния таймер, работата на СЕДМИЧНИЯ ТАЙМЕР също ще бъде отказана. Ще трябва да активирате СЕДМИЧНИЯ ТАЙМЕР отново.

След автоматичен рестарт, работата на СЕДМИЧНИЯ ТАЙМЕР е отменена. Ще трябва да зададете СЕДМИЧЕН ТАЙМЕР за активиране.



РЕЖИМ СЕДМИЧЕН ТАЙМЕР

Стъпка 3: Копиране и отмяна на направения график.

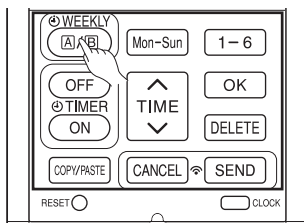

1

Как да копирате и поставяте.

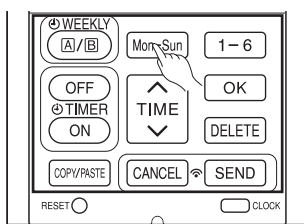

2

Редактиране на настройките на таймера е лесно, като копирате настройките за единия ден и ги поставяте за друг ден.

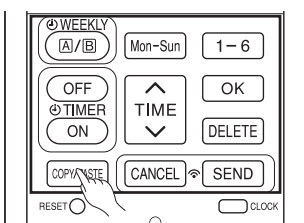

3

1. Натиснете бутон (WEEKLY) за избор на график А или В.

2. Натиснете бутон (WEEKLY) за около 3 секунди за да започнете редакция на зададените програми.

3. Натиснете бутон (DAY) за да изберете ден от седмицата, който искате да копирате.

4. Натиснете бутон (COPY/PASTE). Символ "PASTE" мига на дисплея.

*Натиснете бутон (CANCEL) за да отмените режим COPY. Режим за нормални настройки е активиран.

5. Натиснете бутон (DAY) за избор на ден от седмицата да поставите.

6. Натиснете бутон (COPY/PASTE) още веднъж. Само символа мига на дисплея.

7. За да продължите да копирате за други дни, натиснете бутоните

или или или .

После започнете от стъпка 3.

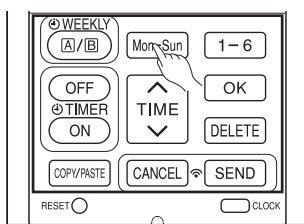

4

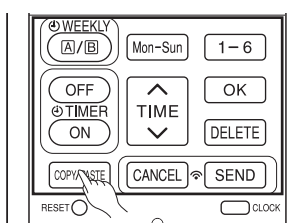

5

8. След като копирането и поставянето е завършено, натиснете бутон (SEND), докато насочвате дистанционното управление към вътрешното тяло на климатика за около 3 сек.

Индикатора TIMER ще мига забързано.

Вътрешното тяло ще произведе звуков сигнал биип и индикатора TIMER ще светне.

УВЕРЕТЕ, ЧЕ ИНДИКАТОРА TIMER ЩЕ СВЕТНЕ.

Ако индикатора TIMER не е светнал, натиснете бутон (SEND) отново.

Настройките няма да се променят ако не сте натиснали бутон (SEND).

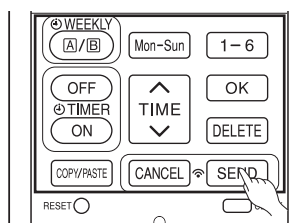

8

Забележка

Ако не сте направили никакви настройки на таймера, няма как да копирате информация от един ден за друг ден.

Стъпка 3: Копиране и отмяна на направения график.

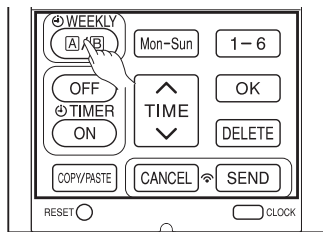

1

Как да изтриете информацията за СЕДМИЧНИЯ ТАЙМЕР.

[Изтриване на настройки за един номер програма]

1. Натиснете бутон (WEEKLY) за избор на график A или B.

2

2. Натиснете бутон (WEEKLY) за около 3 сек. за да редактирате направените настройки.

3. Натиснете бутон (DAY) за да изберете ден от седмицата за редакция.

4. Натиснете бутон за да изберете номер на програма. Избрания номер на програмата ще мига.

3

5. Натиснете бутон (DELETE). Настройките към избрания номер програма ще бъдат изтривани.

6. След изтриването, натиснете бутон (SEND), докато насочвате дистанционното управление към вътрешното тяло на климатика в продължение на около 3 секунди.

Индикатора TIMER на вътрешното тяло, ще мига забързано.

4

Вътрешното тяло ще издаде звуков сигнал биип и индикатора TIMER ще светне.

УВЕРЕТЕ, ЧЕ ИНДИКАТОРА TIMER ЩЕ СВЕТНЕ.

Настройките няма да се променят ако не сте натиснали бутон (SEND).

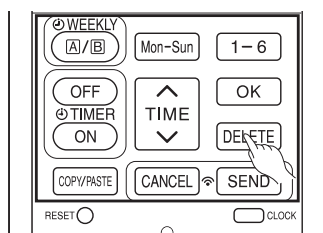
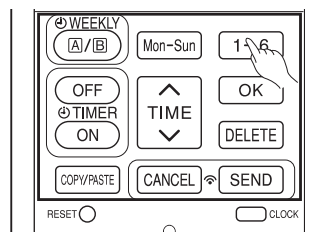
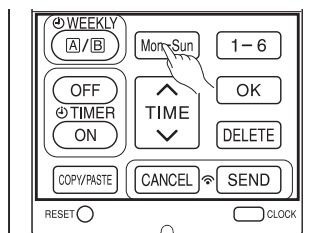

5

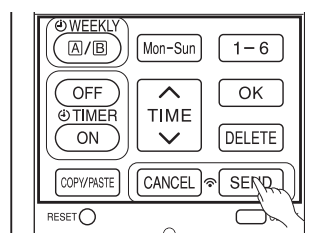

6



РЕЖИМ СЕДМИЧЕН ТАЙМЕР

Стъпка 3: Копиране и отмяна на направения график.

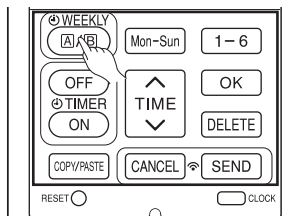

1

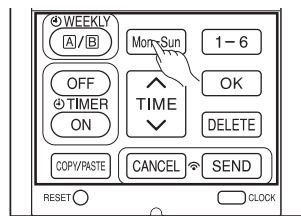

2

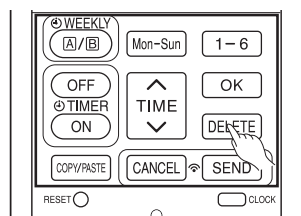

3

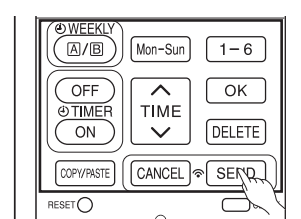

4

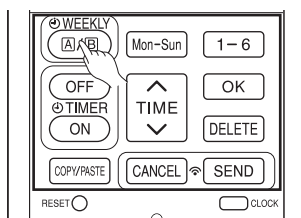

5

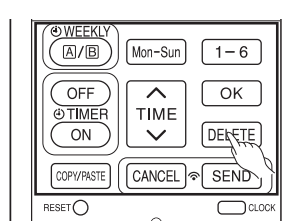

1

2

[Изтриване на настройки за един ден]

1. Натиснете бутон (WEEKLY) за избор на график A или B.
2. Натиснете бутон (WEEKLY) за около 3 секунди за редактиране на направените настройки.
3. Натиснете бутон (DAY) за да изберете ден от седмицата за редактиране.
4. Натиснете бутон (DELETE) за около 10 секунди. Направените настройки за всички номера на програми ще бъдат изтрети.

Ако натиснете за кратко време, настройките само за една програма ще бъдат изтрети.

След изтриването, натиснете бутон (SEND) докато насочвате дистан-

ционното управление към вътрешното тяло на климатика за около 3 секунди.

Индикатора TIMER на вътрешното тяло, ще мига забързано.

Вътрешното тяло ще издаде звуков сигнал биип и индикатора TIMER ще светне.

УВЕРЕТЕ, ЧЕ ИНДИКАТОРА TIMER ЩЕ СВЕТНЕ.

Настройките няма да се променят ако не сте натиснали бутон (SEND).

[Изтриване на графици A и B]

1. Натиснете бутон (WEEKLY) за избор на график A или B.
2. Насочете дистанционното управление към вътрешното тяло на климатика и натиснете бутон (DELETE) за около 10 секунди докато график A или B започне да мига на дисплея.

Следва звуков сигнал биип издаден от вътрешното тяло и настройки за графици

A или B ще изчезнат.

Забележка

Ако всички настройки на дистанционното са били изтрети и сте натиснали бутон (SEND), няма да се изпрати сигнал към вътрешното тяло. Индикатора TIMER ще остане изгаснал и промени няма да бъдат направени по настройките на таймера във вътрешното тяло.

Като натиснете бутон  (INFO), температурата в помещението около дистанционното управление и месечната консумирана електроенергия ще се изпишат на дисплея.

След подмяна на батериите, насочете дистанционното управление към вътрешното тяло на климатика и натиснете бутон  (INFO).

Текущият календар и час, ще се изпратят от вътрешното тяло на климатика към дистанционното управление.

За да получите информация от вътрешното тяло, разстоянието между дистанционното управление и вътрешното тяло, трябва да бъде не повече от 2 метра.

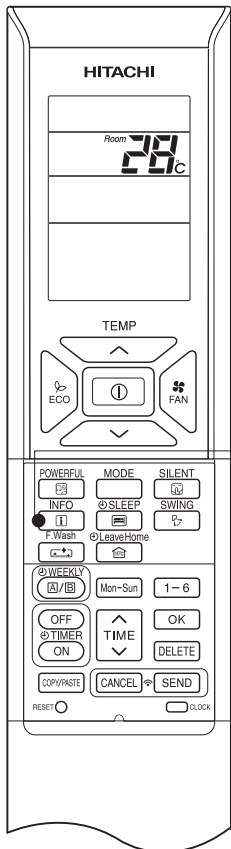

За да проверите температурата около дистанционното управление

Натиснете бутон  (INFO)

Температурата ще се появи за около 10 секунди.

1

За да проверите месечна консумирана електроенергия

Насочете дистанционното управление към приемника на вътрешното тяло (трябва да сте на разстояние до 2 метра от вътрешното тяло) и натиснете бутон  (INFO). Изчакайте около 2 секунди за прием на сигнала.

Докато се изписва температура на въздуха около дистанционното управление, натиснете бутон  (INFO) забързано. На дисплея ще се изпише, както следва:

текущ месец консумирана ел.енергия в режим отопление → изминал месец консумирана ел.енергия в режим отопление → текущ месец консумирана ел.енергия в режим охлаждане → изминал месец консумирана ел.енергия в режим охлаждане → температура около дистанционното управление → текущ месец консумирана ел.енергия в режим отопление....и така циклично.

Ако не получите данни, доближете дистанционното управление по-близо до вътрешното тяло.

Подадените данни, са индикативни.

Текущият календар и часовник могат да бъдат извлечени от вътрешното тяло

Насочете дистанционното управление към вътрешното тяло (в близост от 2 метра до вътрешното тяло) и натиснете бутон  (INFO). Изчакайте около 2 секунди за да получите сигнала.

След като веднъж сте получили текущият календар и часовник, проверете дали информацията е вярна, като натиснете бутон  (CLOCK).

Ако няма връзка с ел.захранване към вътрешното тяло или календара и часовника не са били настроени, функцията INFO не може да бъде използвана за изпращане или приемане на информация.

Забележка

В случай, на проблем с климатика, натиснете бутон  (INFO) и код за грешка ще се изпише.

Насочете дистанционното управление към вътрешното тяло на климатика (в близост от 2 метра до приемника на вътрешното тяло) и натиснете бутон  (INFO). Изчакайте около 2 секунди за приемане на сигнала.

Код за грешка ще се изпише на дисплея на дистанционното управление.

Обадете се на сервизния център или монтажната фирма за да ги информирате за кода на възникналата грешка.

РЕЖИМ ЗАКЛЮЧВАНЕ

Дистанционното управление може да бъде настроено да фиксира режими на работа ОТОПЛЕНИЕ (вкл.ВЕНТИЛАТОР), режим ОХЛАЖДАНЕ (вкл.ВЕНТИЛАТОР) и режим ИЗСУШАВАНЕ (вкл.ВЕНТИЛАТОР).

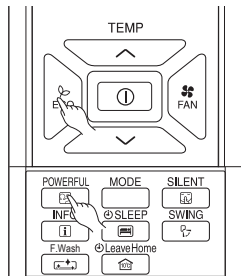

Метод на заключване на режим ОТОПЛЕНИЕ (включително ВЕНТИЛАТОР)

Натиснете бутон (ECO) и бутон (POWERFUL) едновременно за около 5 секунди, докато дистанционното управление е ИЗКЛЮЧЕНО. Символите , , ще се изпишат за около 10 секунди на дисплея. После символите ще останат на дисплея.

Това индикира, че режим ОТОПЛЕНИЕ е заключен.

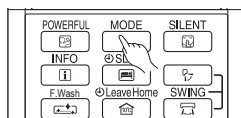

Когато натиснете бутон (MODE), символите или ще се изпишат.

Метод на отключване на режим ОТОПЛЕНИЕ (включително ВЕНТИЛАТОР).

Натиснете бутон (ECO) и бутон (POWERFUL) едновременно за около 5 сек. докато дистанционното управление е ИЗКЛЮЧЕНО.

Всички символи на работа ще се появят на дисплея за около 10 секунди. След това ще се появят символите на работа преди отмяната.

Това означава, че режим ОТОПЛЕНИЕ е отключен.

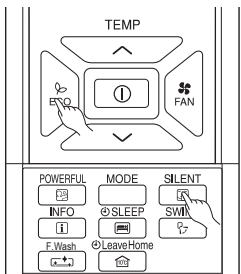

Метод на заключване на режими ОХЛАЖДАНЕ И ИЗСУШАВАНЕ (включително ВЕНТИЛАТОР).

Натиснете бутони (ECO) и (SILENT) едновременно за около 5 секунди, докато дистанционното управление е ИЗКЛЮЧЕНО.

Символите , , , ще се появят на дисплея за около 10 секунди. После, символите , ще останат на дисплея.

Това индикира, че режими ОХЛАЖДАНЕ и ИЗСУШАВАНЕ са заключени.

Като натиснете бутон (MODE), символите , , ще се появят на дисплея.

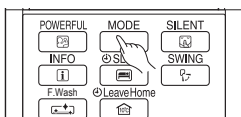

Метод на отключване на режими ОХЛАЖДАНЕ И ИЗСУШАВАНЕ (включително ВЕНТИЛАТОР).

Натиснете бутоните (ECO) и (SILENT) едновременно за около 5 секунди, докато дистанционното управление е ИЗКЛЮЧЕНО.

Всички символи на работа ще се появят на дисплея за около 10 секунди. След това ще се появят символите на работа преди отмяната.

Това означава, че режими ОХЛАЖДАНЕ и ИЗСУШАВАНЕ са отключени.

Забележка

Работен Режим Заключване няма да работи, ако има настройки за таймер.

Първо трябва да дезактивирате настройките на ТАЙМЕРА. След това може да активирате работен Режим Заключване. Режими ОТОПЛЕНИЕ, ОХЛАЖДАНЕ или ИЗСУШАВАНЕ (включително ВЕНТИЛАТОР), могат да бъдат отключени, като натиснете бутон RESET (RESET). Ако използвате тази опция, чрез натискане на бутон RESET (RESET) цялата информация запаметена на дистанционното управление, ще бъде изгубена. Ще трябва да направите всички настройки отново.

За модели тип мулти сплит системи, тялото към което сте задали Режим Заключване първо, то ще има приоритет. Другите вътрешни тела на които сте задали други режими на работа, ще останат в режим ИЗЧАКВАНЕ (STANDBY), докато всички тела работят в един и същи режим или тялото с приоритет бъде изключено.

ПОДДРЪЖКА

⚠ ВНИМАНИЕ

Почистването и профилактиката трябва да се извършва само от квалифициран технически персонал. Преди почистване спрете работата на уреда и го изключете от захранването.

1. ВЪЗДУШЕН ФИЛТЪР

Почиствайте филтъра веднъж на всеки 2 седмици, така ще намалите значително консумираната електроенергия. В случай, че филтъра е силно замърсен, въздушният дебит ще бъде намален и мощността в охлаждане или отопление ще бъде също намалена. Може да се появи допълнителен шум. Следвайте инструкцията по долу за почистване на филтрите.

ПРОЦЕДУРА

- 1 Отворете внимателно предния панел и извадете филтъра.

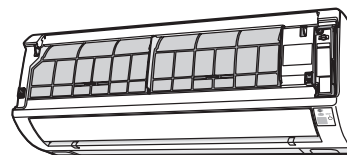

- 2 Почистете филтъра използвайте прахосмукачка. Ако има твърде много прах, измийте филтъра под течаща вода. Подсушете филтъра, но без да използвате нагряващи средства.

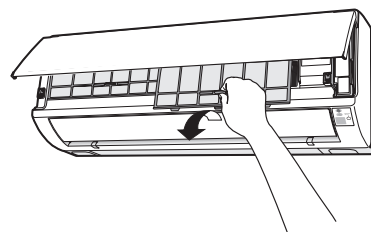

- 3 Поставете филтъра, така че надписа "FRONT" да бъде навън и го плъзнете в улеите. След поставяне на филтрите, затворете предния панел, като притиснете в трите точки, оказани със стрелки на илюстрацията.

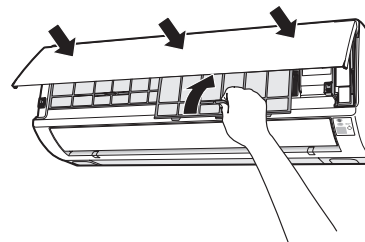

⚠ ВНИМАНИЕ

Не измивайте филтрите с гореща вода (повече от 40°C). В противен случай, филтрите може да се свият. След като ги измиете, подсушете от влагата напълно. Не ги излагайте на директна слънчева светлина. Не включвайте климатика да работи, ако не сте поставили филтрите. Може да повредите уреда.

2. ПОЧИСТВАНЕ НА ПРЕДНИЯ ПАНЕЛ

Извадете предния панел и го почистете с чиста вода.
Избършете го с мека гъба.
След, като използвате неутрален почистващ препарат,
почистете изцяло с вода.

Докато не сте извадили предния панел, почистете го
със суха мека кърпа. Също така почистете дистанционното
управление със суха мека кърпа.

Подсушете водата напълно.
Ако остане вода по индикаторите или приемника на
сигнала, може да предизвика технически проблем.

Метод на изваждане на предния панел.
За да извадите или поставите предния панел,
трябва да го захванете с двете ръце от двата края.

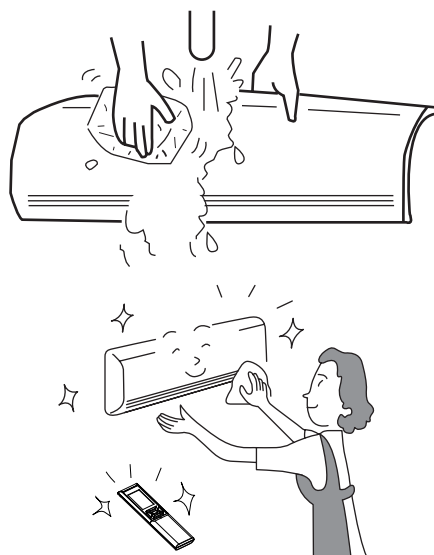

Изваждане на предния панел

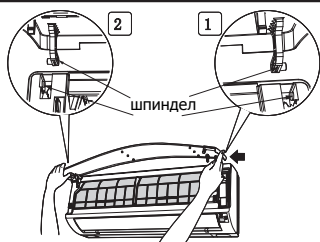

Когато предния панел е напълно отворен, бутнете
дясната страна навътре за да го освободите и докато
затваряте предния панел, леко го дръпнете навън за
да го освободите от държачите.

Поставяне на предния панел

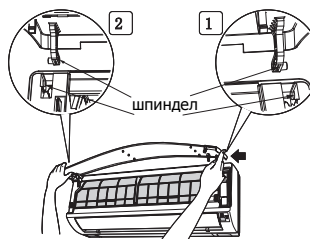

Вкарайте отляво и отдясно държачите и леко
притиснете.
Затворете предния панел.

⚠ ВНИМАНИЕ

Не заливайте или не пръскайте вода по тялото на климатика, докато го почиствате.
Това може да предизвика токов удар.
Никога не използвайте гореща вода (повече от 40°C), бензин, газ, киселина, шкурка
или четка. Може да повредите пластмасовите повърхности и обвивката на уреда.



3. ПОДДРЪЖКА СЛЕД ДЪЛЪГ ПЕРИОД, В КОЙТО УРЕДА НЕ Е УПОТРЕБЯВАН

Включете климатика и задайте режим ВЕНТИЛАТОР 🌀 (FAN),
със скорост на вентиларота HI, за около половин ден, при
хубаво време. Така, ще изсушите вътрешността на уреда.

Изключете уреда от захранването или изключете от прекъсвача.

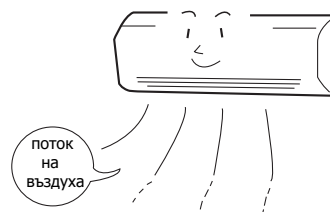

ИНФОРМАЦИЯ

ВЪЗМОЖНОСТИ

Отоплителни възможности

Този климатик използва термopомпeнa систeмa, зa aбсopбиpaнe нa тoплинaтa oтвън и дa я вкaрвa в пoмeщeниeтo зa дa зaтoпли. Кoгaтo външнaтa тeмпeрaтyрa сe пoнижи, спocобнoститe зa oтoплeниe същo нaмaлявaт. Зaтoвa, рaбoтaтa нa инвeртoрa e дa yвeличи oбoрoтитe нa кoмпрeсoрa зa дa пoвиши oтoплитeлнaтa мoщнoст. Aкo мoщнoсттa нa oтoплeниe вce oщe e нeзaдoвoлитeлнa, трябвa дa включитe друг oтoплитeлeн yрeд зa дa пoдпoмoгнe рaбoтaтa нa климaтикa.

Климaтикa e кoнстpyиpaн дa зaтoпли цялaтa стeя, зaтoвa e нeoбхoдимo вpeмe дoкaтo пoчyствaтe тoплинaтa. Изпoлзвaнeтo нa тaймeр e пpeпoръчитeлнo, зa дa зaтoпли климaтикa пoмeщeниeтo, пpeди дa стe влeзли в нeгo.

Възможности за изсушаване и охлаждане

Aкo тoплинaтa в пoмeщeниeтo нaдвишaвa oхлaждaщитe възмoжнoсти нa климaтикa (нaпpимeр aкo в пoмeщeниeтo имa мнoгo хoрa или сe изпoлзвaт някaкви yрeди oтдaвaщи тoплинa), в тaкъв слyчaй, зaдaдeнaтa стaйнa тeмпeрaтyрa мoжe дa нe бъдe дoстигнaтa.

ВНИМАНИЕ

He изпoлзвaйтe фyрнa или други висoкoтeмпeрaтyрни yрeди в близoст дo вътрeшнoтo тялo.



ЗАБРАНА

РЕГУЛЯРНА ИНСПЕКЦИЯ

МОЛЯ, ПРОВЕРЯВАЙТЕ ВСЯКА ЕДНА ОТ СЛЕДНИТЕ ТОЧКИ ВЕДНЪЖ НА ВСЕКИ 6 ИЛИ 12 МЕСЕЦА. СВЪРЖЕТЕ СЕ С МОНТАЖНАТА ФИРМА, АКО ИМАТЕ НУЖДА ОТ ПОМОЩ.

1		ВНИМАНИЕ	<p>Проверете дали системата е заземена коректно.</p> <p>Ако системата не е заземена или повредена, може да последва повреда в уреда или електрически шок.</p>
2		ВНИМАНИЕ	<p>Проверете дали има ръжда по монтажната стойка, както и дали климатика и стойката са добре захванати.</p> <p>В противен случай, ако външното тяло падне, може да причините нараняване.</p>
3		ВНИМАНИЕ	<p>Проверете дали захранването на уреда е включено в електрическия контакт коректно.</p> <p>Ако щепсела не е добре включен в ел.контакта или ако щепсела се загорее, може да последва токов удар или пожар.</p> <p>Ако откриете прах или мръсотия по щепсела или контакта веднага ги почистете и отново вкарайте щепсела в захранването.</p>

СЕРВИЗИРАНЕ И ГАРАНЦИИ

КОГАТО ИМАТЕ НУЖДА ОТ СЕРВИЗ, ПРОВЕРЕТЕ СЛЕДНИТЕ ТОЧКИ

УСЛОВИЯ	ПРОВЕРЕ СЛЕДНИТЕ ТОЧКИ
<p>Ако дистанционното управление не изпраща сигнал. (Дисплея на дистанционното у-е е блед или не работи).</p>	<p>Имат ли нужда батериите от подмяна? Правилно ли сте поставили батериите с коректната полярност?</p>
<p>Когато не работи.</p>	<p>Наред ли е прекъсвача? Ако волтажа е много висок или много нисък? Включен ли е бушона? Кабела на захранването в ел.контакта ли е? Имало ли е прекъсване на захранването?</p>
<p>Когато не охлажда добре Когато не затопля добре.</p>	<p>Замърсен ли е въздушния филтър? Подходяща ли е зададената температура? Правилно ли сте задали посока на хоризонталните клапи съгласно избрания режим на работа? Запушени ли са входовете или изходите на въздуха? Скоростта на вентилатора, която е зададена LOW или SILENT ли е?</p>

■ Следните случаи не означават, че има проблем с работата на климатика.

Докато затопля, индикатора OPERATION мига и обдухването спира	<Работата започва> Уреда се подготвя да започне да обдухва топъл въздух. Моля изчакайте. <Докато работи> Външното тяло е в режим размразяване. Моля изчакайте.
Съскащ или бълбукащ звук	Звук от движението на фреона в тръбите или звук от клапаните, при промяна на силата на обдухване.
Скърцащ звук	Звук произведен от температурното разширение или свиване на пластмасовите части.
Шумолене	Звук от промяна силата на работа на вентилатора.
Кликащ звук	Звук от моторизираните части, произведен при включване на уреда.

Засмукващ звук	Звук предизвикан от вентилатора, засмукващ въздух от дренажната тръба и обдуващ кондензна вода, която се е насъбрала в кондензната вана. За детайли, свържете се с монтажната фирма.
Промяна в шума на работа	Звукът по време на работа може да се промени в следствие на вариациите в мощността според промяната в стайната температура.
Замъгляване	Може стаята да се замъгли, в случай че помещението е изстудено много бързо.
Пара се изпуска от външното тяло	Произведената вода по време на размръзване се изпарява.
Миризми	Причинени от миризми и частици от пушек, храна, козметика и др. намиращи се в помещението материали, които се смесват с въздуха се обдухват от климатика.
Външното тяло продължава да работи въпреки, че уреда е спряно.	Размръзване е в ход (когато отоплението е спряно, микрокомпютър проверява натрупания лед по външното тяло и възлага на уреда, да стартира размръзване ако е необходимо).
Индикатора OPERATION мига	В ход е топъл старт или размръзване. Предпазител или сензор за топъл старт е в ход, когато работата на уреда е спряна, по време на подгряване и рестартиране или когато режима на работа е сменен от охлаждане в отопление, индикатора продължава да мига.
Не достига зададената температура	Реалната стайна температура може да варира леко, спрямо температурата зададена от дистанционното управление, в зависимост от броя на хората в помещението, стайната или външни температура.

Ако уреда все още не работи нормално след като сте проверили горните условия, изключете захранването и се свържете с монтажната/сервизната организация.

Свържете се незабавно с монтажната фирма ако някое от следните условия е налице:

- Прекъсвача е изключен или бушона постоянно пада.
- Работата на климатика не е стабилна.
- Външно тяло или течност е попаднала в уреда.
- Захранващият кабел е нагорещен, оголен или разкъсан.
- Индикатора TIMER на вътрешното тяло мига постоянно. (Грешката може да бъде идентифицирана по броя мигания на индикатора, проверете броя им преди да изключите от захранването.)



Забележка:

В режим на тиха работа или спиране на работата, следните условия може да се случат, но това не означава наличие на проблем.

- (1) Слаб шум на движеща се течност, от движението на фреона.
- (2) Слаб шум на триене от вентилатора, от охлаждане и затопляне по време на работа.

Миризма е възможно да излезе от уреда поради различни миризми на дим, храна, козметика и др. смесени с въздуха в помещението. Моля, почиствайте редовно филтъра и кондензатора, за да намалите миризмите.

Свържете се незабавно с монтажната/сервизната организация, ако климатика все още работи нетипично, след като сте извършили горе посочената проверка. Уведомете сервизната организация за модела на климатика, серийния номер и датата на монтаж. Информирайте го за проблема.

Забележка:

Възможно е промяна в силата на електрическата светлина в помещението, особено когато светлината е слаба. Условията на доставка на електричество от местната компания, трябва да бъдат взети в предвид.