



ПРОФЕСИОНАЛНА И БИТОВА КЛИМАТИЗАЦИЯ

## Продуктова програма



[www.megaelectronics.bg](http://www.megaelectronics.bg)

**Ефективно отопление,  
охлаждане и обработка  
на въздух**

Енергийна ефективна климатизация, тиха, при атрактивна инвестиция и оперативни разходи



Промените в климата водят до нарастване на температурите и особено през лятото имат негативен ефект върху комфорта ни в продължение на месеци.

В тези горещите летни дни бихме желали да се радваме на приятна прохлада в дома си не само заради комфорта, а по-скоро това също е въпрос на здравословна среда и ефективност, всички тези фактори водят до търсене на решение за климатизация и обработка на въздуха.

Оптималната средна стайна температура е около 21°C при влажност на помещението около 50%. Тези стойности обаче варират през деня и оказват влияние на това как се чувстваме и нашата концентрация.

За да можем да се противопоставим на тези вариации съвременните климатични системи имат възможност да контролират температурата и влажността на въздуха през деня и нощта. Благодарение на различните класове филтри, които се вграждат, повлиява положително на чистотата на въздуха. Въздухът в помещението преминава неколккратно през тях, което помага, не само на страдащи от алергии. Регулярното почистване на филтрите гарантира винаги свеж и приятен вътрешен климат.

Всичко това е възможно с помощта на техника, която има интелигентно управление, изключително нисък шум при работа и висока енергийна ефективност.

## Гъвкави решения за климатизация за всяка област на приложение

### **Здравословен вътрешен климат**

От началото на Корона пандемията, все повече и повече се обръща внимание на използването на климатични системи. Новото решение за климатизация на Viessmann отговаря на повишената нужда от здравословен стаен климат и топлинен комфорт.

### **Индивидуални климатични решения за всяко помещение**

Единични, мултисплит или централна климатизация осигуряват удобство, здравословно чувство – добър климат и с ниска консумация на енергия.

С иновативни системи, които не само проветряват помещенията регулярно, но в същото време ефективно изсушават и почистват.

Широката гама от решения на Viessmann предлага за всяка жилищна група и всяка нужда, готова подходяща система.

### **Енергийно ефективна комбинация с термopомпа, фотоволтаично захранване**

Както в ново строителство, така и при модернизацията на сгради нарастват термopомпените системи с използване на собствен ток от фотоволтаици. В комбинация с устройство за съхранение на електроенергия може да се постигне висока степен на независимост от електрическа мрежа и изкопаеми горива.

Продуктовата програма на Vitoclima може да бъде интегрирана перфектно.

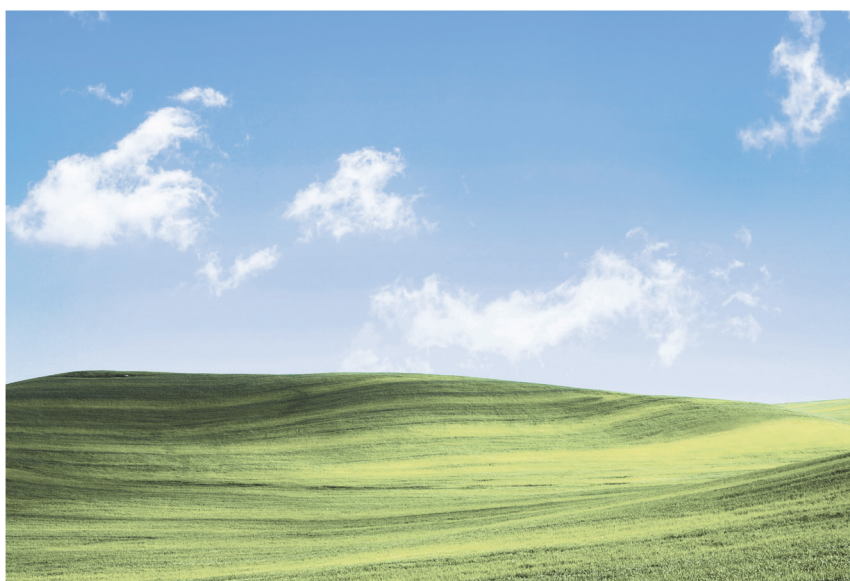

Високоэффективните климатични системи гарантират здравословни и комфортни условия в сградите по всяко време на годината и деня.

# Инверторни климатици, сплит система **VITOClima 100-S**

Инверторните климатични системи на Viessmann се предлагат в четири типоразмера според мощността 2,93 kW, 3,81 kW, 5,6 kW и 8,1 kW. Климатичите работят с екологично съобразен хладилен агент R32, който намалява замърсяването на околната среда.



Климатичните сплит системи Vitoclima 100-S отговарят на всички европейски директиви за ефективност, основаващи се изцяло на критериите за намаляване на консумираната енергия и опазване на околната среда. Благодарение на хладилния агент R32, серията достига високи стойности на енергийна ефективност SEER и SCOP. Новите климатични системи Vitoclima 100-S на българския пазар осигуряват висок енергиен клас A++ в режим охлаждане и A+++ в режим отопление.



WIFI

Опция



Само-  
почистване

A+++

Отопление



Супер  
йонизатор

Функция за самопочистване на топлообменника във вътрешните тела. Когато устройствата работят, прахът и други замърсявания във въздуха в помещението се отлагат върху повърхността на топлообменника. Натрупването на мръсотия може да намали ефективността между 15-30%, в зависимост от размера и формата на топлообменника. В допълнение, филмът от мръсотия на повърхността, заедно с влагата, благоприятсват развитието на бактерии. За да се противодейства на това замърсяване, топлообменникът се „замразява“ (образуване на лед върху топлообменника) с функцията „самопочистване“. Това образуване на лед по повърхността свързва слоя мръсотия чрез получените ледени кристали и произтичащото налягане на кристалите. Последващото размразяване премахва слоя лед, включително мръсотията. Това е възможно, благодарение на специално проектираната повърхност на топлообменника (хидрофобно покритие) и специалното подравняване на ребрата (стръмно разположение, максимален ъгъл на дренаж за кондензата). За да се постигне максимална хигиена и бързо размразяване, топлообменникът се нагрива допълнително по време на процеса на почистване. Това означава, че устройството може бързо да се използва отново за работа.



## Инверторни климатици, сплит система VITOClima 100-S

<b>Технически данни Vitoclima 100-S</b>	Тип				
<b>Вътрешно тяло</b>	Тип	IWAA100MHA026	IWAA100MHA032	IWAA100MHA050	IWAA100MHA070
<b>Външно тяло</b>	Тип	OFAA100MHA026	OFAA100MHA032	OFAA100MHA050	OFAA100MHA070
<b>Номинална охладителна мощност</b>	kW	2,64	3,52	5,30	7,03
<b>Диапазон на охладителна мощност</b>	kW	2,64 (0,8-3,4)	3,52 (0,8-4,16)	5,3 (1,3-6,13)	7,03 (2,02-8,5)
<b>Номинална отоплителна мощност</b>	kW	2,93	3,81	5,60	8,10
<b>Диапазон на отоплителна мощност</b>	kW	2,93 (0,8-3,37)	3,81 (0,8-4,22)	5,6 (1,3-6,74)	8,1 (1,55-10,0)
<b>Консумирана мощност</b> – охлаждане (мин. – макс.)	kW	0,73 (0,1-1,2)	1,06 (0,13-1,58)	1,46 (0,14-2,00)	2,16 (0,16-2,90)
– отопление (мин. – макс.)	kW	0,73 (0,1-1,2)	1,0 (0,10-1,60)	1,40 (0,20-2,42)	2,04 (0,26-2,90)
<b>Номинална мощност отопление</b> при -10°C		2,40	2,80	4,60	5,60
<b>Захранващо напрежение</b>		1/N/230 V~/50 Hz	1/N/230 V~/50 Hz	1/N/230 V~/50 Hz	1/N/230 V~/50 Hz
<b>Коефициент на ефективност</b> – SEER (охлаждане)	–	6,30	6,10	7,40	7,10
– SCOP (отопление)	–	5,10	5,10	5,10	5,10
<b>Приблизителна площ на помещението</b>	m <sup>2</sup>	12 – 21	16 – 24	23 – 34	40 – 50
<b>Енергиен клас</b> – (охлаждане/отопление)		A <sup>++</sup> /A <sup>+++</sup>	A <sup>++</sup> /A <sup>+++</sup>	A <sup>++</sup> /A <sup>+++</sup>	A <sup>++</sup> /A <sup>+++</sup>
<b>Вътрешно тяло</b> (ширина x височина x дължина)	mm	820/195/280	820/195/280	1008/225/318	1125/240/335
<b>Външно тяло</b> (ширина x височина x дължина)	mm	700/245/544	700/245/544	800/275/553	890/353/697
<b>Тегло външно тяло</b>	kg	22,8	23,5	32,7	47,3
<b>Звуково налягане</b>	dB (A)	49	50	52	53
<b>Температурен диапазон на работа</b> – охлаждане	°C	- 15 ~ + 50	- 15 ~ + 50	- 15 ~ + 50	- 15 ~ + 50
– отопление	°C	- 15 ~ + 30	- 15 ~ + 30	- 15 ~ + 30	- 15 ~ + 30
<b>Хладилен агент</b>		R32	R32	R32	R32
<b>Количество хладилен агент</b>	kg	0,510	0,530	0,900	1,200
<b>Допълване с хладилен агент</b>	g/m	20 след 5 m	20 след 5 m	20 след 7 m	20 след 7 m
<b>Тръби течна фаза</b> – цол	inch	¼"	¼"	¼"	¼"
– диаметър	mm	6,35	6,35	6,35	6,35
<b>Тръби газова фаза</b> – цол	inch	⅜"	⅜"	½"	⅝"
– диаметър	mm	9,52	9,52	12,7	16,0
<b>Максимална дължина на тръбите</b>	m	20	20	25	25
<b>Максимална денивелация</b>	m	10	10	15	15
<b>Ниво на звукова мощност</b>	dB (A)	19/29/33/37	20/29/34/37	20/35/39/41	25/37/43/46
<b>Диапазон за регулиране на температурата</b>	°C	16 ~ 30	16 ~ 30	16 ~ 30	16 ~ 30
<b>Въздушен дебит</b>	m <sup>3</sup> /h	500	550	900	1200

# Инверторни климатици, сплит система **VITOClima 200-S - NEW**

Инверторните климатични системи на Viessmann се предлагат в четири типоразмера на мощността 2,95 kW, 3,81 kW, 5,2 kW и 10 kW. Климатичите работят с екологичен хладилен агент R32, който намалява негативният ефект върху околната среда.



Новата гама климатици Vitoclima на Viessmann съчетава голяма ефективност, тиха работа с елегантен дизайн.

## Изключителна тишина

От нивото на шум зависи и комфорта в средата, в която живеем, Vitoclima 200-S има минимално ниво на шум от 19 dB(A). Инверторна технология за по-голямо спестяване на енергия. Инверторната технология ви позволява да поддържате постоянна температура, да се избягват чести стартирания и спирания.



WIFI

Вградено



+56°C

Стерили-  
лизация

A+++

Отопление



Супер  
йонизатор

По този начин се намаляват разходите за енергия, като същевременно се повишава комфорта и се намаляват разходите и колебанията на температурата в помещението. Иновативни вградени функции за максимален комфорт. Сред предимствата на Vitoclima 200-S серията е вграденото Wi-Fi управление, благодарение на което, чрез специално приложение е възможно да се променят:

- Режим (отопление/ охлаждане)
- Зададена температура
- Скоростта на вентилатора

Така от всяка точка на света можете да регулирате комфорта в собствения си дом.

Благодарение на режима Turbo можете също да получите желаната температура в помещението за много кратко време.

## По-щадящ към околната среда

Новата серия климатични системи Vitoclima 200-S работи с хладилен агент R32, който съчетава нисък GWP с висока производителност. По този начин получаваме безкомпромисен комфорт с максимални спестявания на разхода. Сезонните SCOP/SEER на Vitoclima 200-S позволява класифицирането на продукта в клас на енергийна ефективност A++ при охлаждане и A+++ при отопление.



## Инверторни климатици, сплит система VITOClima 200-S - NEW

Технически данни Vitoclima 100-S	Тип				
<b>Вътрешно тяло</b>	Тип	IWAA200MHA026	IWAA200MHA032	IWAA200MHA050	IWAA200MHA068
<b>Външно тяло</b>	Тип	OFAA200MHA026	OFAA200MHA032	OFAA200MHA050	OFAA200MHA068
<b>Номинална охладителна мощност</b>	kW	2,70	3,6	5,40	7,10
<b>Диапазон на охладителна мощност</b>	kW	2,7 (0,8-3,5)	3,60 (0,8-4,20)	5,4 (1,3-6,20)	7,10 (2,02-8,5)
<b>Номинална отоплителна мощност</b>	kW	2,95	3,81	5,60	8,10
<b>Диапазон на отоплителна мощност</b>	kW	2,95(0,8-3,40)	3,81(0,8-4,30)	5,6(1,3-6,74)	8,1 (1,55-10,0)
<b>Консумирана мощност</b> – охлаждане (мин. – макс.)	kW	0,70 (0,1-1,2)	0,9 (0,13-1,50)	1,46 (0,14-2,00)	2,11 (0,16-2,90)
– отопление (мин. – макс.)	kW	0,73 (0,1-1,2)	0,9 (0,10-1,60)	1,40 (0,20-2,40)	1,83 (0,26-2,90)
<b>Номинална мощност отопление</b> при -10°C		2,50	2,90	4,70	5,70
<b>Захранващо напрежение</b>		1/N/230 V~/50 Hz	1/N/230 V~/50 Hz	1/N/230 V~/50 Hz	1/N/230 V~/50 Hz
<b>Коефициент на ефективност</b> – SEER (охлаждане)	–	6,30	6,10	7,40	7,10
– SCOP (отопление)	–	5,10	5,10	5,10	5,10
<b>Приблизителна площ на помещението</b>	m <sup>2</sup>	12 – 21	16 – 24	23 – 34	40 – 50
<b>Енергиен клас</b> – (охлаждане/отопление)		A <sup>++</sup> /A <sup>+++</sup>	A <sup>+</sup> /A <sup>+++</sup>	A <sup>++</sup> /A <sup>+++</sup>	A <sup>++</sup> /A <sup>+++</sup>
<b>Вътрешно тяло</b> (ширина x височина x дължина)	mm	805/200/290	805/200/290	975/220/320	975/220/320
<b>Външно тяло</b> (ширина x височина x дължина)	mm	700/245/544	700/245/544	800/275/553	890/340/705
<b>Тегло външно тяло</b>	kg	22,8	23,6	32,7	44
<b>Звуково налягане</b>	dB (A)	49	50	53	53
<b>Температурен диапазон на работа</b> – охлаждане	°C	- 15 ~ + 50	- 15 ~ + 50	- 15 ~ + 50	- 15 ~ + 50
– отопление	°C	- 15 ~ + 30	- 15 ~ + 30	- 15 ~ + 30	- 15 ~ + 30
<b>Хладилен агент</b>		R32	R32	R32	R32
<b>Количество хладилен агент</b>	kg	0,520	0,530	0,900	1,100
<b>Допълване с хладилен агент</b>	g/m	20 след 5 m	20 след 5 m	20 след 7 m	20 след 7 m
<b>Тръби течна фаза</b> – цол	inch	¼"	¼"	¼"	¼"
– диаметър	mm	6,35	6,35	6,35	6,35
<b>Тръби газова фаза</b> – цол	inch	⅜"	⅜"	½"	⅝"
– диаметър	mm	9,52	9,52	12,7	16,0
<b>Максимална дължина на тръбите</b>	m	20	20	25	25
<b>Максимална денивелация</b>	m	10	10	15	15
<b>Ниво на звукова мощност</b>	dB (A)	18/28/32/37	19/29/33/37	20/35/39/41	25/29/37/45
<b>Диапазон за регулиране на температурата</b>	°C	16 ~ 30	16 ~ 30	16 ~ 30	16 ~ 30
<b>Въздушен дебит</b>	m <sup>3</sup> /h	550	600	900	1100



# Инверторни климатици, мултисплит система **VITOClima 300-S - NEW**

Климатичната система Multisplit Vitoclima 300-S е разработена с оглед на цялостен подход към офисната и домашна климатизация.



Multisplit Vitoclima 300-S се състои от серия външни тела, позволяващи свързването на до 5 вътрешни тела. Това позволява не само да се създаде цялостна система в къща, апартамент или офис, но също така подобрява естетиката на инсталацията, като се използва само едно външно тяло. Устройствата имат интелигентно управление и икономични режими на работа. Тялото е допълнено от стилистичната линия Viessmann, отличаваща се с възможност за вписване във всеки интериор.



WIFI

Вградено

**-22°C**

Отопление

**A<sup>++</sup>**



Супер  
йонизатор

Всички устройства, включени в серията Multisplit Vitoclima 300-S, са проектирани с възможно най-високата енергийна ефективност и комфорт при използване. Vitoclima 300-S може да се използва и като допълнение към домашна фотоволтаична система. В горещите дни, когато производството на електричество от фотоволтаична инсталация е най-високо, можем да го използваме за захранване на климатичното устройство, докато охлаждаме стаите. Добре проектираната система ви позволява да се насладите на приятната атмосфера безплатно.

Всяка стая се охлажда или отоплява независимо. В зависимост от мощността на външното тяло можем да свържем до 5 вътрешни тела. Всички устройства, включени в една система, могат да бъдат с индивидуално контролирани градуси. Това решение е енергоспестяващо и позволява рационално използване на енергията. Използваният по-екологичен хладилен агент R32 е с 68% по-малко замърсяващ околната среда от климатиците, използващи R-410A.

## Инверторни климатици, сплит система VITOClima 300-S - NEW



Vitoclima 300-S  
O2F3050M2



Vitoclima 300-S  
O4F3080M2

### Капацитет на охлаждане и отопление при следните условия:

капацитет за охлаждане

вътрешна температура:

- 27°C (сух термометър)
- 19°C (мокър термометър)

и външната температура

- 35°C (сух термометър)
- 24°C (мокър термометър).

капацитет на отопление

вътрешна температура:

- 20°C (сух термометър)
- 15°C (мокър термометър)

и външната

температура:

- 7°C (сух термометър)
- 6°C (мокър термометър).

<b>Vitoclima 300-S</b>	тип	O2F3050M2	O4F3080M2
<b>Брой вътрешни тела</b>		1~2	2~4
<b>Мощност (min/nom/max)</b>			
Охлаждане	kW	2,14/5,20/5,80	2,29/8,00/10,26
Отопление	kW	2,58/5,40/5,92	3,67/9,50/10,26
<b>Захранване</b>	f/V/Hz	1/N/230 V~/50 Hz	1/N/230 V~/50 Hz
<b>Захранващ кабел</b>	N x mm <sup>2</sup>	3 x 1,5	3 x 2,5
<b>Консумация (ном. стойност)</b>			
Охлаждане/Отопление	kW	1,41/1,23	2,3/2,7
<b>EER</b>		3,69	3,48
<b>COP</b>		4,39	3,58
<b>SEER</b>	-	6,30	6,10
<b>Енергиен клас</b>			
Охлаждане/Отопление	-	A <sup>++</sup> /A <sup>+</sup>	A <sup>++</sup> /A <sup>+</sup>
<b>Консумация (ном. стойност)</b>			
Охлаждане/Отопление	A	6,3/5,5	10,2/11,8
<b>Компресор</b>			
Тип	-	ротационен	ротационен
Мощност	W	5310	8700
<b>Вентилатор</b>			
кол. дебит на въздуха	-/m <sup>3</sup> /h	1/2600	1/4000
<b>Температурен диапазон</b>			
Охлаждане/Отопление	°C	-15~43/-22~24	-15~43/-22~24
<b>Електрически нагревател</b>			
Компресор/кондензна вана	-	да/да	да/да
<b>Ниво на звукова мощност</b>	dB(A)	64	68
<b>Хладилен агент</b>			
Тип/Количество	-/kg	R32/1,00	R32/2,00
<b>Максимална монтажна дължина без необходимост от презареждане</b>	m	10	40
<b>Допълнително количество фреон след 10 м.</b>	g/m	20	20
<b>Свързващи тръби</b>			
Течна фаза	mm/inch	2 x 6,35/2 x 1/4"	4 x 6,35/4 x 1/4"
Газова фаза	mm/inch	2 x 9,52/2 x 3/8"	4 x 9,52/4 x 3/8"
<b>Дължина на тръбния път</b>			
Обща	m	20	70
между вън. тяло и последно вътр. тяло	m	10	20
Разлика във височините между вътр. тела	m	5	10
<b>Нето/Бруто</b>	kg	39,5/42,5	69,0/74,0
<b>Размери (шир. x дъл. x вис.)</b>	mm	908 x 378 x 602	980 x 427 x 790

Vitoclima 300-S	тип	O4F3100M2	O5F3120M2
<b>Брой вътрешни тела</b>		2~4	2~5
<b>Мощност (min/nom/max)</b>			
Охлаждане	kW	2,60 / 10,50 / 12,00	2,60 / 12,00 / 13,00
Отопление	kW	2,60 / 12,00 / 13,50	2,60 / 13,00 / 14,50
<b>Захранване</b>	f/V/Hz	1/N/230 V~/50 Hz	1/N/230 V~/50 Hz
<b>Захранващ кабел</b>	N x mm <sup>2</sup>	3 x 4,0	3 x 4,0
<b>Консумация (ном. стойност)</b>			
Охлаждане/Отопление	kW	3,1 / 3,2	3,5 / 3,5
<b>EER</b>		3,39	3,48
<b>COP</b>		3,75	3,71
<b>SEER</b>	-	6,10	6,10
<b>Енергиен клас</b>			
Охлаждане/Отопление	-	A++/A+	A++/A+
<b>Консумация (ном. стойност)</b>			
Охлаждане/Отопление	A	14,0 / 13,0	16,0 / 15,0
<b>Компресор</b>			
Тип	-	ротационен	ротационен
Мощност	W	14 700	14 700
<b>Вентилатор</b>			
кол. дебит на въздуха	-/m <sup>3</sup> /h	1 / 7 200	1 / 7 200
<b>Температурен диапазон</b>			
Охлаждане/Отопление	°C	- 15 ~ 43 / - 20 ~ 24	- 15 ~ 43 / - 20 ~ 24
<b>Електрически нагревател</b>			
Компресор/кондензна вана	-	да/да	да/да
<b>Ниво на звукова мощност</b>	dB(A)	70	70
<b>Хладилен агент</b>			
Тип/Количество	-/kg	R32 / 2,75	R32 / 2,75
<b>Максимална монтажна дължина без необходимост от презареждане</b>	m	40	40
<b>Допълнително количество фреон след 10 м.</b>	g/m	20	20
<b>Свързващи тръби</b>			
Течна фаза	mm/inch	4 x 6,35 / 5 x 1/4"	5 x 6,35 / 5 x 1/4"
Газова фаза	mm/inch	4 x 9,52 / 5 x 3/8"	5 x 9,52 / 5 x 3/8"
<b>Дължина на тръбния път</b>			
Обща	m	75	75
между вън. тяло и последно вътр. тяло	m	25	25
Разлика във височините между вътр. тела	m	75	75
<b>Нето/Бруто</b>	kg	90,0 / 98,0	90,0 / 98,0
<b>Размери (шир. x дъл. x вис.)</b>	mm	1 087 x 440 x 1 103	1 087 x 440 x 1 103



**Капацитет на охлаждане и отопление при следните условия:**

капацитет за охлаждане  
вътрешна температура:

- 27°C (сух термометър)
- 19°C (мокър термометър)

и външната температура:

- 35°C (сух термометър)
- 24°C (мокър термометър).

капацитет на отопление  
вътрешна температура:

- 20°C (сух термометър)
- 15°C (мокър термометър)

и външната температура:

- 7°C (сух термометър)
- 6°C (мокър термометър).



Vitoclima 300-S	тип	W2026MHE2	W2035MHE2	W2053MHE2
<b>Мощност</b> (номинална)				
Охлаждане	kW	2,7	3,6	5,6
Отопление	kW	2,95	3,87	5,8
<b>Захранване</b>	f/V/Hz	1/N/230 V~/50 Hz	1/N/230 V~/50 Hz	1/N/230 V~/50 Hz
<b>Захранващ кабел</b>	N × mm <sup>2</sup>	4 × 1,0	4 × 1,0	4 × 1,0
<b>Консумация на мощност на вент.</b> (номинално)	W	20	20	20
<b>Консумация на ток на вент.</b> (номинално)		0,2	0,3	0,4
<b>Кол. дебит на въздуха</b>	m <sup>3</sup> /h	560 / 490 / 430 / 330	680 / 590 / 490 / 420	850 / 720 / 610 / 520
<b>Ниво на звуково налягане</b>	dB(A)	39 / 36 / 32 / 26	42 / 38 / 34 / 31	49 / 44 / 39 / 34
<b>Ниво на звуковата мощност</b>	dB(A)	55 / 52 / 44 / 38	57 / 52 / 48 / 45	59 / 54 / 49 / 44
<b>Ниво на звукова мощност</b>	°C	16 ~ 30	16 ~ 30	16 ~ 30
<b>Ефективност на изсушаване</b>	l/h	0,8	1,4	1,8
<b>Свързващи тръби</b>				
Течна фаза	mm/inch	6,35 / ¼"	6,35 / ¼"	6,35 / ¼"
Газова фаза	mm/inch	9,52 / ⅜"	9,52 / ⅜"	12,70 / ½"
<b>Нето/Бруто</b>	kg	9,0 / 11,0	10,5 / 12,5	13,5 / 16,5
<b>Размери</b> (шир. × дъл. × вис.)	mm	790 × 275 × 200	845 × 289 × 209	970 × 300 × 224

## VITOClima 200-S Pro /VITOClima 242-S



### Предимства:

- + Висока ефективност е постигната със специално разработената за Vitoclima DC инверторна технология.
- + Предлагат се в широка гама с мощност от 7 до 16 kW
- + Интелигентно обезскрежаване – ефективна функция при режим отопление, тя се активира само когато е наистина необходимо

<b>Типоразмер външно тяло</b>		OSU2071MHE1	OSU2125MHE2	OSU2140THE1	OFAA200MHA140	OFAA200THA160
<b>Артикулен номер</b>		7729104	7710723	7710723	7335641	7335642
<b>Типоразмер вътрешно тяло</b>		D2071M1	D2125M1	D2140M1	IDMAA200MHA140	IDMAA200MHA160
<b>Артикулен номер</b>		7729108	7729110	7729111	7335640	7335643
<b>Охладителна мощност</b>	kW	7	12,1	13,4	13,4	16
<b>Отоплителна мощност</b>	kW	8	13,5	15,5	8,5	11
<b>Захранване</b>		1/N/230 V~/50 Hz	1/N/230 V~/50 Hz	1/N/230 V~/50 Hz	1/N/230 V~/50 Hz	1/N/230 V~/50 Hz
<b>Дебит</b>	m <sup>3</sup> /h	1100	1800	1900	2500	2500
<b>Ниво на звукова мощност</b>						
Вътрешно тяло	dB (A)	36	36	36	66	57
Външно тяло	dB (A)	52	55	56	72	72
<b>Хладилен агент:</b>		R32	R32	R32	R32	R32
<b>Размери външно тяло</b>						
Ширина	mm	892	940	940	950	950
Дължина	mm	340	460	460	370	370
Височина	mm	598	820	820	965	1350
<b>Размери вътрешно тяло</b>						
Ширина	mm	1300	1400	1400	1500	1500
Дължина	mm	450	700	700	700	700
Височина	mm	220	300	300	248	248
<b>Тегло</b>						
Външно тяло	kg	53	91	95	84	101
Вътрешно тяло	kg	29	33	36	48	48

## VITOClima 200-S Pro



### Предимства:

- + Оптимално разпределение на въздушният поток, чрез интелигентно разработеният панел
- + Интелигентно самопочистване чрез замръзване на топлообменника
- + За търговски помещения с височина от 5 м (4.2 светъл отвор)

Тип		Касетъчен климатик	Касетъчен климатик	Касетъчен климатик
<b>Типоразмер външно тяло</b>		OFAA200MHA071	OFAA200MHA125	IFCAA200MHA140
<b>Артикулен номер</b>		7670941	*	7335648
<b>Типоразмер вътрешно тяло</b>		IC8AA200MHA071	IC8AA200MHA125	IC8AA200MHA140
<b>Артикулен номер</b>		*	*	
<b>Панел</b>		IC8AA200	IC8AA200	IC8AA200
<b>Артикулен номер</b>		7968933	7968933	7968933
<b>Охладителна мощност</b>	kW	7,1KW	12.3 KW	13.6 KW
<b>Отоплителна мощност (kW):</b>	kW	8,0 kW	12.7 KW	10 KW
<b>Захранване</b>		1/N/230 V~/50 Hz	1/N/230 V~/50 Hz	1/N/230 V~/50 Hz
<b>Ниво на звукова мощност</b>				
Вътрешно тяло	dB (A)	42/40/38/35	47/44/38/34	47/44/38/34
Външно тяло	dB (A)	54	58	58
<b>Хладилен агент:</b>		R32	R32	R32
<b>Размери външно тяло</b>				
Ширина	mm	860	950	950
Дължина	mm	308	370	370
Височина	mm	730	965	965
<b>Размери вътрешно тяло</b>				
Ширина	mm	840	840	840
Дължина	mm	840	840	840
Височина	mm	204	288	288
<b>Тегло</b>				
Външно тяло	kg	49	89	128
Вътрешно тяло	kg	27	32	32

# VRF VITOClima 335-S Климатизация

VRF климатичните системи, които са най-добрия вариант за гъвкаво комбинирано отопление, охлаждане и обработка на пресен въздух, без компромис с енергийната ефективност, 24 часа в денонощието без прекъсване и шум, при всякакви климатични условия.



Системите, които отговарят на нуждите от отопление, охлаждане и климатизация на съвременните сгради, често трябва да бъдат проектирани по такъв начин, че да могат лесно да се управляват от едно място и да позволяват много и различни видове вътрешни тела да се използват независимо едно от друго. По този начин температурата на всяка стая или офис може да се контролира поотделно, в зависимост от нуждите от мощност за отопление и охлаждане, с помощта на едно външно тяло, без излишни тръбопроводи.

Viessmann се превърна в предпочитана марка за отопление и охлаждане за всички видове климатични условия и търговски приложения, благодарение на дългогодишния си инженерен и научноизследователски опит. Превъзходната, енергоспестяваща серия VRF VITOClima 335-S напълно отговаря на всички тези условия, като същевременно лесно се интегрира в сградите, без да вреди на екстериора на сградата, и добавя стойност към пространството от гледна точка на архитектурата с елегантността на своите вътрешни тела.

Климатичните системи Vitoclima VRF превъзхождат своите конкуренти с лекотата при монтаж, работа и поддръжка, както и с важни предимства в производителността, като например оптимизирания DC инверторен компресор, специално разработен за тази серия.

## Производителност

Специално разработените DC инверторни компресори осигуряват по-добра ефективност.

VRF климатичните системи, които са най-добрия вариант за гъвкаво комбинирано отопление, охлаждане и

обработка на пресен въздух, без компромис с енергийната ефективност, 24 часа в денонощието без прекъсване и шум при всякакви климатични условия.

Контролът на минималния ток и максималната компресия в компресора е подобрен, загубите са сведени до минимум, за се получи висока ефективност.

## Монтаж

Климатичните системи Vitoclima VRF се монтират безпроблемно във всички видове сгради. 82 Ра външно статично налягане позволява външните тела да бъдат монтирани в частично затворени пространства. По този начин, чрез намаляване на дължината на тръбното трасе, разходите за монтаж се намаляват и ефективността се повишава.

Гъвкавост при монтаж с тръбопроводи до 1000 m. Самодиагностиката и софтуера за въвеждане в експлоатация предлагат лесен монтаж и бързо обслужване. Специално разработени дистанционни управления за хотели осигуряват удобство и спестявания.

## Лесен за експлоатация

Индивидуалното управление за всяка климатизирана зона осигурява икономична работа.

В случай на повреда на модул, компресор или външен вентилатор се активира функция за аварийна работа, която осигурява навременна информация.

В допълнение към лесните за използване индивидуални управления, той предлага подходящо решение за всеки проект с множеството си опции за централно управление.

## VRF VITOClima 335-S



### Предимства:

- + Безстепенен DC инвертор
- + Нова технология за пълнен постоянен ток
- + Нов 4-посочен непрекъснат топлообменник
- + Нова система за автоматично адресиране
- + Автоматичен баланс на маслото
- + Система за управление на хладилния агент
- + Нов дизайн
- + Smartlink – безжична wi-fi комуникация
- + Мощност до 81 kW в единично тяло

Типоразмер		OV5224T1	OV5280T1	OV5335T1	OV5400T1	OV5450T1
Артикулен номер		7955623	7955624	7955625	7955626	7955627
Охладителна мощност	kW	22,4	28	33,5	40	45
Отоплителна мощност	kW	27	31,5	35	45	50
Захранване		3/N/PE 400 V/50 Hz				
Дебит	m <sup>3</sup> /h	11000	11000	12000	13500	13500
Ниво на звуково налягане	dB(A)	59	56	59	60	60
Ниво на звукова мощност	dB(A)		67	73	74	71
Външно статично налягане	Pa	110	110	110	110	110
Размери						
Ширина	mm	980	980	980	980	980
Дължина	mm	750	750	750	750	750
Височина	mm	1690	1690	1690	1690	1690
Тегло	kg	201	224	201	202	244
Тип компресор		DC Inverter Scroll				
Компресор	брой	1	1	1	1	1
Хладилен агент		R-410A				
Тръба течна фаза	ø mm	9,52	9,52	12,7	12,7	12,7
Тръба газова фаза	ø mm	19,05	22,22	25,4	25,4	28,58
Максимална дължина на тръбен път	m	1000				
Максимална дължина на тръбен път (Еквивалентна/ реална)	m	260/220				
Максимална денивелация между външно и вътрешно тяло. (Външно под вътрешно тяло)	m	110/90				
Стандартна денивелация между външно и вътрешно тяло. (Външно над вътрешно)	m	50/40				
Максимална денивелация между вътрешните тела	m	30				
Стандартна денивелация между вътрешните тела	m	18				
Обхват	%	50-200	50-130	50-200	50-200	50-130
Макс. количество вътрешни тела	брой	13	16	19	23	27
Работни температурни граници в режим охлаждане	°C	-5 ~ 55				
Работни температурни граници в режим отопление/ охлаждане	°C	-23 ~ 21				



## VRF VITOClima 335-S

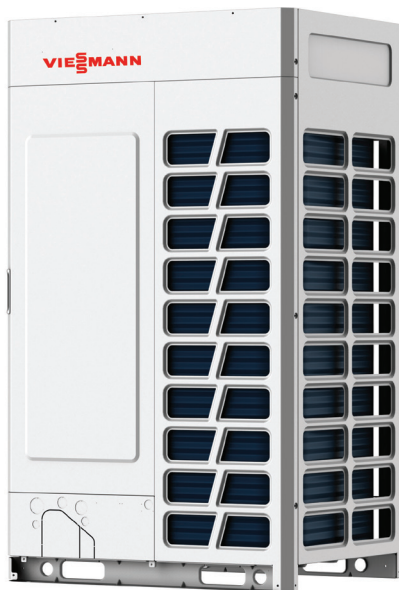

### Предимства:

- + Безстепенен DC инвертор
- + Нова технология за пълнен постоянен ток „стъпка по-малко“.
- + Нов 4-посочен непрекъснат топлообменник
- + Нова система за автоматично адресиране
- + Автоматичен баланс на маслото
- + Система за управление на хладилния агент
- + Нов дизайн
- + Smartlink – безжична wi-fi комуникация
- + Каскадиране до 4 модула с обща мощност 320 kW

Типоразмер		OV5504T1	OV5560T1	OV5615T1	OV5680T1	OV5730T1
Артикулен номер		7955628	7955629	7955630	7955631	7955632
Охладителна мощност	kW	50,4	56	61,5	68	73,5
Отоплителна мощност	kW	56,5	61,5	65	73	82,5
Захранване		3/N/PE 400 V/50 Hz				
Дебит	m <sup>3</sup> /h	17000	17000	18000	18000	19000
Ниво на звуково налягане	dB(A)	61	61	63	62	62
Ниво на звукова мощност	dB(A)	72	72	77	73	73
Външно статично налягане	Pa	110	110	110	110	110
Размери						
Ширина	mm	1410	1410	1410	1410	1410
Дължина	mm	750	750	750	750	750
Височина	mm	1690	1690	1690	1690	1690
Тегло	kg	287	370	300	370	370
Тип компресор		DC Inverter Scroll				
Компресор	брой	1	2	2	2	2
Хладилен агент		R-410A				
Тръба течна фаза	ø mm	15,88	15,88	15,88	15,88	15,88
Тръба газова фаза	ø mm	28,58	28,58	28,58	28,58	28,58
Максимална дължина на тръбен път	m	1000				
Максимална дължина на тръбен път (Еквивалентна/ реална)	m	260/220				
Максимална денивелация между външно и вътрешно тяло. (Външно под вътрешно тяло)	m	110/90				
Стандартна денивелация между външно и вътрешно тяло. (Външно над вътрешно)	m	50/40				
Максимална денивелация между вътрешните тела	m	30				
Стандартна денивелация между вътрешните тела	m	18				
Обхват	%	50-130	50-130	50-200	50-130	50-130
Макс. количество вътрешни тела	брой	30	33	36	40	43
Работни температурни граници в режим охлаждане	°C	-5 ~ 55				
Работни температурни граници в режим отопление/ охлаждане	°C	-23 ~ 21				

# VRF VITOClima 335-S

Мощност	OV5224T1	OV5280T1	OV5335T1	OV5400T1	OV5450T1	OV5504T1	OV5560T1	OV5615T1	OV5680T1	OV5730T1
HP	8	10	12	14	16	18	20	22	24	26
8	●									
10		●								
12			●							
14				●						
16	●●				●					
18						●				
20		●●					●			
22								●		
24			●●						●	
26										●
28				●●						
30										
32	●●●●				●●					
36			●●●●			●●				
40	●●●●						●●			
44								●●		
48			●●●●		●●●				●●	
52						●●●				●●
60					●●●●		●●●			
70						●●●●				●●●
80							●●●●			
90								●●●●		



## Тритръбен VRF VITOClima 335-S



### Предимства:

- + Scroll компресор с висока производителност
- + Малка флукуация на въртящия момент
- + Подобрена ефективност при частично натоварване
- + DC инверторен вентилатор с 16-степен контрол на скоростта и до 45% по-голяма ефективност от традиционния променливотоков мотор
- + Вентилатор с голям диаметър спомага за увеличаване на охлаждащия въздушен поток на кондензатора и подобряване на ефективността
- + Пълна инверторна технология
- + Антикорозионна защита на топлообменника
- + Супер тих режим – в нощен безшумен режим нивото на шума може да бъде намалено с до 45 dB(A)
- + Защита при стартиране на компресора
- + Управление на включване/изключване на нагревателя на картера на компресора
- + Аларма при навлизане на течна фаза в компресора
- + Защита на компресорното масло от прегряване

Тип	VRF 3 тръбен със система с рекуперация					
	OVHR5224T1	OVHR5280T1	OVHR5335T1	OVHR5400T1	OVHR5450T1	
Типоразмер						
Артикулен номер	7955650	7955651	7955652	7955653	7955654	
Охладителна мощност	kW	25,2	28	33,5	40	45
Отоплителна мощност	kW	27	31,5	37,5	45	50
Захранване	3/N/PE 400 V/50 Hz					
Дебит	m <sup>3</sup> /h	11000	11000	12000	13500	13500
Ниво на звуково налягане	dB(A)	56	56	59	59	60
Ниво на звукова мощност	dB(A)	67	67	73	70	71
Външно статично налягане	Pa	110	110	110	110	110
Размери						
Ширина	mm	980	980	980	980	980
Дължина	mm	750	750	750	750	750
Височина	mm	1690	1690	1690	1690	1690
Тегло	kg	224	224	201	244	244
Тип компресор	DC Inverter Scroll					
Компресор	брой	1	1	1	1	1
Хладилен агент	R-410A					
Тръба течна фаза	ø mm	9.52	9.52	12.7	13500	12.7
Тръба газова фаза	ø mm	19.05	22.22	25.4	59	28.58
Максимална дължина на тръбен път	m	1000				
Максимална дължина на тръбен път (еквивалентна/ реална)	m	260/220				
Максимална денивелация между външно и вътрешно тяло. (външно под вътрешно тяло)	m	110/90				
Стандартна денивелация между външно и вътрешно тяло. (външно над вътрешно)	m	50/40				
Максимална денивелация между вътрешните тела	m	30				
Стандартна денивелация между вътрешните тела	m	18				
Обхват	%	50-130	50-130	50-200	50-130	50-130
Макс. количество вътрешни тела	брой	13	16	19	24	27
Работни температурни граници в режим охлаждане	°C	-5 ~ 55				
Работни температурни граници в режим отопление/ охлаждане	°C	-23 ~ 21				

Тритръбен **VRF VITOClima 335-S****Предимства:**

- + Scroll компресор с висока производителност
- + Малка флукутация на въртящия момент
- + Подобрена ефективност при частично натоварване
- + DC инверторен вентилатор с 16-степен контрол на скоростта и до 45% по-голяма ефективност от традиционния променливотоков мотор
- + Вентилатор с голям диаметър спомага за увеличаване на охлаждащия въздушен поток на кондензатора и подобряване на ефективността
- + Пълна инверторна технология
- + Анतिकорозионна защита на топлообменника
- + Супер тих режим – в нощен безшумен режим нивото на шума може да бъде намалено с до 45 dB(A)
- + Защита при стартиране на компресора
- + Управление на включване/изключване на нагревателя на картера на компресора
- + Аларма при навлизане на течна фаза в компресора
- + Защита на компресорното масло от прегряване

Тип	VRF 3 тръбен със система с рекуперация		
Типоразмер	OVHR5504T1	OVHR5560T1	OVHR5615T1
Артикулен номер	7955655	7955656	7955657
Охладителна мощност	kW 50,4	56	61,5
Отопителна мощност	kW 56,5	61,5	69
Захранване	3/N/PE 400 V/50 Hz		
Дебит	m <sup>3</sup> /h 17000	17000	18000
Ниво на звуково налягане	dB(A) 61	61	63
Ниво на звукова мощност	dB(A) 72	72	77
Външно статично налягане	Pa 110	110	110
Размери			
Ширина	mm 1410	1410	1410
Дължина	mm 750	750	750
Височина	mm 1690	1690	1690
Тегло	kg 287	370	300
Тип компресор	DC Inverter Scroll		
Компресор	брой 1	2	2
Хладилен агент	R-410A		
Тръбна връзка течна фаза	ø mm 15.88	15.88	15.88
Тръбна връзка газова фаза	ø mm 28.58	28.58	28.58
Максимална дължина на тръбен път	m 1000		
Максимална дължина на тръбен път (Еквивалентна/реална)	m 260/220		
Максимална денивелация между външно и вътрешно тяло. (Външно под вътрешно тяло)	m 110/90		
Стандартна денивелация между външно и вътрешно тяло. (Външно над вътрешно)	m 50/40		
Максимална денивелация между вътрешните тела	m 30		
Стандартна денивелация между вътрешните тела	m 18		
Обхват	% 50-130	50-130	50-200
Макс. количество вътрешни тела	брой 30	33	36
Работни температурни граници в режим охлаждане	°C -5 ~ 55		
Работни температурни граници в режим отопление/охлаждане	°C -23 ~ 21		

## Водоохладен VRF VITOClima 335-S



### Предимства:

- + Инверторен компресор
- + Инверторен вентилатор
- + Използване на вода като източник на топлинна енергия
- + Много ниско ниво на шум
- + Широк температурен диапазон
- + Повишен клас на енергийна ефективност
- + Защита при стартиране на компресора

Тип	Водоохладен VRF		
Типоразмер	OVW5224T1	OVW5280T1	OVW5335T1
Артикулен номер	7955647	7955648	7955649
Охладителна мощност	kW 25,2	28	33,5
Отоплителна мощност	kW 27	31,5	37,5
Захранване	3-Ph/380~415V/50Hz		
Дебит	m <sup>3</sup> /h 11000	11000	12000
Ниво на звуково налягане	dB(A) 56	56	59
Ниво на звукова мощност	dB(A) 67	67	73
Външно статично налягане	Pa 110	110	110
Размери			
Ширина	mm 980	980	980
Дължина	mm 750	750	750
Височина	mm 1690	1690	1690
Тегло	kg 224	224	201
Тип компресор	DC Inverter Scroll		
Компресор	брой 1		
Хладилен агент	R-410a		
Тръбна връзка течна фаза	ø mm 9,52	9,52	12,7
Тръбна връзка газова фаза	ø mm 19,05	22,22	25,4
Максимална дължина на тръбен път	m 1000		
Максимална дължина на тръбен път (Еквивалентна/реална)	m 260/220		
Максимална денивелация между външно и вътрешно тяло. (Външно под вътрешно тяло)	m 110/90		
Стандартна денивелация между външно и вътрешно тяло. (Външно над вътрешно)	m 50/40		
Максимална денивелация между вътрешните тела	m 30		
Стандартна денивелация между вътрешните тела	m 18		
Обхват	% 50%~130%	50%~130%	50%~200%
Макс. количество вътрешни тела	брой 13	16	19
Работни температурни граници в режим охлаждане	°C -5 ~ 50		
Работни температурни граници в режим отопление/охлаждане	°C -23 ~ 21		

Еднопосочна касета  
**VITOClima 335-S****Предимства:**

- + Панелът за засмукване служи и като отвор за обслужване, повече удобство и дизайн
- + Подаване на въздух отгоре, бързо усещане за охлаждане и отопление
- + DC мотор на вентилатора, екстремно ниски нива на шум до 25 dB
- + Компактен дизайн: само 185 mm височина
- + Вградена дренажна помпа
- + Уникален дизайн на капака за редуциране на задържането на прах

Тип	Еднопосочна касета				
Типоразмер		CV1E5015M1	CV1E5022M1	CV1E5028M1	CV1E5036M1
Артикулен номер		7955695	7955696	7955697	7955698
Охладителна мощност	kW	1,5	2,2	2,8	3,6
Отоплителна мощност	kW	1,7	2,5	3,2	4
<b>Размери</b>					
Ширина	mm	875	875	875	875
Дължина	mm	505	505	505	505
Височина	mm	185	185	185	185

## Двупосочна касета **VITOClima 335-S**



### Предимства:

- + Компактен дизайн: само 290 mm височина
- + Вградена дренажна помпа с голям напор
- + Лесна поддръжка
- + Унифицирано вътрешно тяло за R410 и R32

Тип	Двупосочна касета				
Типоразмер	CV25028M1	CV25036M1	CV25045M1	CV25056M1	
Артикулен номер	7955701	7955702	7955703	7955704	
Охладителна мощност	kW	2,8	3,6	4,5	5,6
Отоплителна мощност	kW	3,2	4	5	6,3
Размери					
Ширина	mm	817	817	817	817
Дължина	mm	620	620	620	620
Височина	mm	290	290	290	290
Панел	P2B-1055IB				

Четирипосочната касета  
**VITOClima 335-S****Предимства:**

- + Панелът за засмукване служи и като отвор за обслужване, повече удобство и дизайн
- + Подаване на въздух отгоре, бързо усещане за охлаждане и отопление
- + DC мотор на вентилатора, екстремно ниски нива на шум до 25 dB
- + Компактен дизайн
- + Вградена дренажна помпа
- + Уникален дизайн на капака за намаляване на задържането на прах

Тип		Четирипосочната касета				
Типоразмер		CV85022M1	CV85028M1	CV85036M1	CV85045M1	CV85056M1
Артикулен номер		7955677	7955678	7955679	7955680	7955681
Охладителна мощност	kW	2,2	2,8	3,6	4,5	5,6
Отоплителна мощност	kW	2,5	3,2	4	5	6,3
<b>Размери</b>						
Ширина	mm	840	840	840	840	840
Дължина	mm	840	840	840	840	840
Височина	mm	183	183	183	183	183
Панел		PB-950KB				

Тип		Четирипосочната касета				
Типоразмер		CV85071M1	CV85090M1	CV85112M1	CV85140M1	CV85160M1
Артикулен номер		7955682	7955683	7955684	7955685	7955686
Охладителна мощност	kW	7,1	9	11,2	14	16
Отоплителна мощност	kW	8	10	12,5	16	18
<b>Размери</b>						
Ширина	mm	840	840	840	840	840
Дължина	mm	840	840	840	840	840
Височина	mm	204	246	246	288	288
Панел		PB-950KB				



## Четирипосочната касета компактна **VITOClima 335-S**



### Предимства:

- + Панелът за засмукване служи и като отвор за обслужване, повече удобство и опростен дизайн
- + Подаване на въздух отгоре, бързо усещане за охлаждане и отопление
- + DC мотор на вентилатора, екстремно ниски нива на шум до 25 dB
- + Компактен дизайн
- + Вградена дренажна помпа
- + Уникален дизайн на капака за редуциране на задържането на прах

Тип	Четирипосочната касета компактна						
Типоразмер		CV8C5022M1	CV8C5022M1	CV8C5028M1	CV8C5036M1	CV8C5045M1	CV8C5056M1
Артикулен номер		7955689	7955689	7955690	7955691	7955692	7955693
Охладителна мощност	kW	2,2	2,2	2,8	3,6	4,5	5,6
Отоплителна мощност	kW	2,5	2,5	3,2	4	5	6,3
<b>Размери</b>							
Ширина	mm	570	570	570	570	570	570
Дължина	mm	570	570	570	570	570	570
Височина	mm	260	260	260	260	260	260
Панел		PB-620KB					

Компактно канално тяло с нисък напор  
**VITOClima 335-S****Предимства:**

- + DC мотор на вентилатора, 6 скорости на вентилатора
- + Ултра тънък дизайн с височина 185 mm
- + Вградена дренажна помпа
- + Засмукване отдолу или отзад
- + Настройка на напора от 0 до 30Pa

Тип		Компактно канално вътрешно тяло с нисък ESP			
Типоразмер		DVLD5015M1	DVLD5022M1	DVLD5028M1	DVLD5036M1
Артикулен номер		7955707	7955708	7955709	7955710
Охладителна мощност	kW	1,5	2,2	2,8	3,6
Отопителна мощност	kW	1,7	2,5	3,2	4
<b>Размери тяло</b>					
Ширина	mm	185	185	185	185
Дължина	mm	850	850	850	850
Височина	mm	420	420	420	420
<b>Размери панел</b>					
Ширина (подаване/засмукване)	mm	190/ 290.5	190/ 290.5	190/ 290.5	190/ 290.5
Дължина (подаване/засмукване)	mm	890/ 890	890/ 890	890/ 890	890/ 890
Височина (подаване/засмукване)	mm	100/ 32.4	100/ 32.4	100/ 32.4	100/ 32.4
Напор (мин/макс)	Pa	0/30			

Тип		Компактно канално вътрешно тяло с нисък ESP		
Типоразмер		DVLD5045M1	DVLD5056M1	DVLD5071M1
Артикулен номер		7955711	7955712	7955713
Охладителна мощност	kW	4,5	5,6	7,1
Отопителна мощност	kW	5	6,3	8
<b>Размери тяло</b>				
Ширина	mm	185	185	185
Дължина	mm	850	1170	1170
Височина	mm	420	420	420
<b>Размери панел</b>				
Ширина (подаване/засмукване)	mm	190/ 290.5	190/ 290.5	190/ 290.5
Дължина (подаване/засмукване)	mm	890/ 890	890/ 890	890/ 890
Височина (подаване/засмукване)	mm	100/ 32.4	100/ 32.4	100/ 32.4
Напор (мин/макс)	Pa	0/30		

## Компактно канално вътрешно тяло със среден напор **VITOClima 335-S**



### Предимства:

- + Супер тънък дизайн, скрит монтаж, дизайн с най-тънка форма, по-елегантен
- + Стандартната вградена помпа с 1.2 m напор
- + По-здравословен, благодарение на възможността за подаване на свеж въздух

Тип	Компактно канално вътрешно тяло със среден напор					
Типоразмер	DVM5015M1	DVM5022M1	DVM5028M1	DVM5036M1	DVM5045M1	DVM5056M1
Артикулен номер	7955721	7955722	7955723	7955724	7955725	7955726
Охладителна мощност	kW	1,5	2,2	2,8	3,6	5,6
Отоплителна мощност	kW	1,7	2,5	3,2	4	6,3
<b>Размери тяло</b>						
Ширина	mm	750	750	750	750	1050
Дължина	mm	720	720	720	720	720
Височина	mm	250	250	250	250	250
Напор (мин/макс)	Pa	0/50				

Тип	Компактно канално вътрешно тяло със среден напор					
Типоразмер	DVM5071M1	DVM5080M1	DVM5090M1	DVM5112M1	DVM5140M1	DVM5160M1
Артикулен номер	7955727	7955728	7955729	7955730	7955731	7955732
Охладителна мощност	kW	7,1	8	9	11,2	16
Отоплителна мощност	kW	8	9	10	13	18
<b>Размери тяло</b>						
Ширина	mm	1050	1050	1500	1500	1500
Дължина	mm	720	720	700	700	700
Височина	mm	250	250	248	248	248
Напор (мин/макс)	Pa	0/50				

Компактно канално вътрешно тяло с висок напор  
**VITOClima 335-S****Предимства:**

- + DC мотор, допълнителна външна дренажна помпа
- + Гъвкава връзка на конденза
- + Настройка на напора 0-200Pa и 72/96K 0-300 Pa
- + 14 модела, вариращи от 1,5kW до 28kW

Тип		Компактно канално вътрешно тяло с висок напор и правотокови мотори			
Типоразмер		DVHD5056M1	DVHD5071M1	DVHD5080M1	DVHD5090M1
Артикулен номер		7955741	7955742	7955743	7955744
Охладителна мощност	kW	5,6	7,1	8	9
Отоплителна мощност	kW	6,3	8	9	10
<b>Размери тяло</b>					
Ширина	mm	975	975	975	1355
Дължина	mm	876	876	876	876
Височина	mm	360	360	360	360
Напор (мин/макс)	Pa	20/200			

Тип		Компактно канално вътрешно тяло с висок напор и правотокови мотори			
Типоразмер		DVHD5112M1	DVHD5140M1	DVHD5226M2	DVHD5280M2
Артикулен номер		7955745	7955746	7296729	7296905
Охладителна мощност	kW	11,2	14	22,6	28
Отоплителна мощност	kW	12,5	16	25	31
<b>Размери тяло</b>					
Ширина	mm	1355	1355	1725	1725
Дължина	mm	876	876	876	876
Височина	mm	360	360	360	360
Напор (мин/макс)	Pa	20/200			

## Вътрешно тяло за вграждане стенен монтаж **VITOClima 335-S**

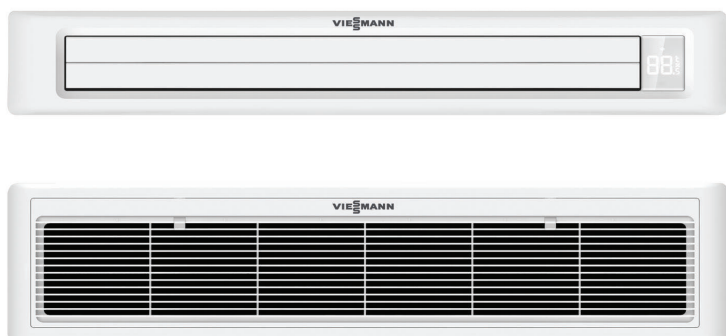

### Предимства:

- + Вътрешните тела са проектирани специално за скрит монтаж
- + Компактни размери, което им позволява да бъдат интегрирани в малки пространства

Тип	За вграждане стенен монтаж						
Типоразмер		CLV5022M1	CLV5028M1	CLV5036M1	CLV5045M1	CLV5056M1	CLV5071M1
Артикулен номер		7955768	7955769	7955770	7955771	7955772	7955773
Охладителна мощност	kW	2,2	2,8	3,6	4,5	5,6	7,1
Отоплителна мощност	kW	2,5	3,2	4	5	6,3	8
Размери тяло							
Ширина	mm	1270	1270	1270	1270	1270	1270
Дължина	mm	260	260	260	260	260	260
Височина	mm	710	710	710	710	710	710

## Вътрешно тяло за стенен/таванен монтаж VITOClima 335-S



### Предимства:

- + Комфортен дизайн
- + DC мотор на вентилатора, 5 скорости на вентилатора
- + Свободен въздушен поток (опция):
- + Ляво и дясно подаване се контролират индивидуално
- + Турбо режим за подаване на въздух, при височина от 4.2 m (наличен за FCV5140M1)

Тип		Вътрешно тяло за стенен/таванен монтаж				
Типоразмер		FCV5028M1	FCV5036M1	FCV5045M1	FCV5056M1	FCV5071M1
Артикулен номер		7955783	7955784	7955785	7955786	7955787
Охладителна мощност	kW	2,8	3,6	4,5	5,6	7,1
Отоплителна мощност	kW	3,2	4	5	6,3	8
<b>Размери тяло</b>						
Ширина	mm	1000	1000	1000	1000	1325
Дължина	mm	680	680	680	680	680
Височина	mm	230	230	230	230	230

Тип		Вътрешно тяло за стенен/таванен монтаж			
Типоразмер		FCV5080M1	FCV5090M1	FCV5112M1	FCV5140M1
Артикулен номер		7955788	7955789	7955790	7955791
Охладителна мощност	kW	8	9	11,2	14
Отоплителна мощност	kW	9	10	12,5	16
<b>Размери тяло</b>					
Ширина	mm	1325	1325	1650	1650
Дължина	mm	680	680	680	680
Височина	mm	230	230	230	230

## Вътрешно тяло за стенен монтаж **VITOClima 335-S**



### Предимства:

- + Двупосочно подаване на въздуха
- + Високо ефективна филтрация на вградения филтър
- + 5-степенен контрол на скоростта на вентилаторите
- + Тиха работа
- + Компактен

Тип	Вътрешно тяло за стенен монтаж						
Типоразмер		CSV5015M1	CSV5022M1	CSV5028M1	CSV5036M1	CSV5045M1	CSV5050M1
Артикулен номер		7955774	7955775	7955776	7955777	7955778	7955779
Охладителна мощност	kW	1,5	2,2	2,8	3,6	4,5	5
Отоплителна мощност	kW	1,7	2,6	3,2	4	5	5,5
Размери тяло							
Ширина	mm	700	700	700	700	700	700
Дължина	mm	210	210	210	210	210	210
Височина	mm	600	600	600	600	600	600

## Вътрешно тяло за високостенен монтаж VITOClima 335-S



### Предимства:

- + Стилен дизайн и LED дисплей
- + Лесна поддръжка и монтаж
- + DC мотор на вентилатора, ниско ниво на шум и по-висока ефективност
- + Панел от ABS

Тип	Вътрешно тяло за високостенен монтаж						
Типоразмер	WV5015M1	WV5022M1	WV5028M1	WV5036M1	WV5045M1		
Артикулен номер	7955668	7955669	7955670	7955671	7955672		
Охладителна мощност	kW 5,1	7,5	9,5	12,3	15,3		
Отоплителна мощност	kW 1,5	2,2	2,8	3,6	4,5		
Дебит	m <sup>3</sup> /h 500/430/370	550/480/420	600/530/470	630/560/500	500/430/370		
Звуково налягане	dB(A)	35	35	36	37	39	
		31	31	31	33	36	
		29	29	29	29	34	
Ниво на шум	dB(A)	49	50	52	54	56	
		46	47	48	51	53	
		41	42	44	50	51	
Размери тяло							
		Ширина	mm 855	855	855	855	1115
		Дължина	mm 280	280	280	280	243
Височина	mm 208	208	208	208	336		

Тип	Вътрешно тяло за високостенен монтаж					
Типоразмер	WV5056M1	WV5071M1	WV5080M1	WV5090M1		
Артикулен номер	7955673	7955674	7955675	7955676		
Охладителна мощност	kW 19,1	24,2	27,3	30,7		
Отоплителна мощност	kW 5,6	7,1	8	9		
Дебит	m <sup>3</sup> /h 500/430/370	500/430/370	500/430/370	500/430/370		
Звуково налягане	dB(A)	40	44	48	49	
		39	40	43	44	
		35	36	40	41	
Ниво на шум	dB(A)	57	58	60	61	
		54	56	57	58	
		52	54	53	54	
Размери тяло						
		Ширина	mm 1115	1115	1316	1316
		Дължина	mm 243	243	270	270
Височина	mm 336	336	365	365		



## АНУ кит VITOClima 335-S



### Предимства:

- + Проектирано с висок напор до 360Pa
- + DC инверторен вентилатор с безстепенна настройка
- + Управление 0-10 V
- + До 3 бр. паралелен монтаж
- + Предварително вграден вентил и управление
- + Стандартно с вграден сензор за предотвратяване на препълване на кондезната вана

Тип	АНУ кит		
Типоразмер	АНУ-V140B	АНУ-V280B	АНУ-V560B
Артикулен номер	7955792	7955793	7955794
Мощност на въздухообработка	kW 3 < x ≤ 7 (070B) 7 < x ≤ 14 (140B)	14 ≤ x ≤ 28	28 < x ≤ 56 (560B) 56 < x ≤ 73 (730B)
Захранване	kW 1/N/230 V~/50 Hz	1/N/230 V~/50 Hz	1/N/230 V~/50 Hz
<b>Размери тяло</b>			
Ширина	mm 420	420	420
Дължина	mm 260	260	260
Височина	mm 165	165	215
Максимална дължина на единична тръба	m 5	5	5
Максимална денивелация	m 5	5	5

Управление  
**VITOClima 335-S**



	VWC-HRS01	VWCE17-A	VCC-BA101ABT	VWRC-E16B	VW-BA116ABK
	○	●	●	●	●
	○	●	●	●	●
	●	●	●	●	○
	●	●	○	●	●
	○	●	○	●	●
	○	●	○	●	○
	○	●	●	●	●
	○	●	○	●	○
	○	●	●	●	●
	○	●	●	●	●
	○		●	●	●

## Управление Vitoclima 335-S VWC-HR501



### Функции:

- + Вкл./Изкл., Режим, Скорост на вентилатора, Настройка на температурата, Функция Swing
- + Индивидуален контрол
- + Пет степени на скоростта на вентилатора
- + Индивидуално управление на дефлектора (при касети с тази функция)
- + Часовник и таймер
- + Контрол със сензор за присъствие (функция за следване/избягване)

## Управление Vitoclima 335-S VWCE17-A

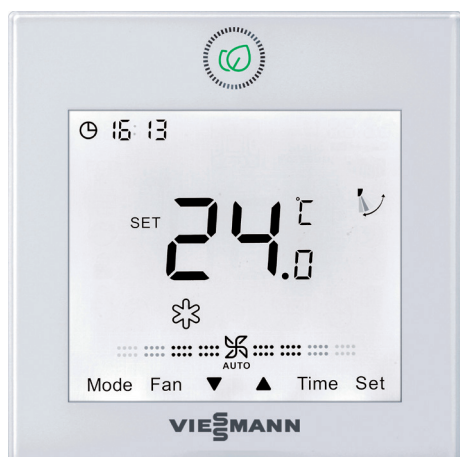

### Предимства:

- + Жичен
- + Вкл./Изкл., Режим, Скорост на вентилатора, Настройка на температурата, Функция Swing
- + Индивидуално и групово управление (макс. 16 вътрешни тела)
- + Интелигентен и семпъл дизайн, 86 x 86 x 13,05 mm
- + Сензорни бутони с подсветка
- + Часовник / Таймер
- + Индивидуално управление на дефлектора (при касети с тази функция)
- + Интуитивен и лесен за инсталиране

## Управление Vitoclima 335-S VCC-BA101ABT

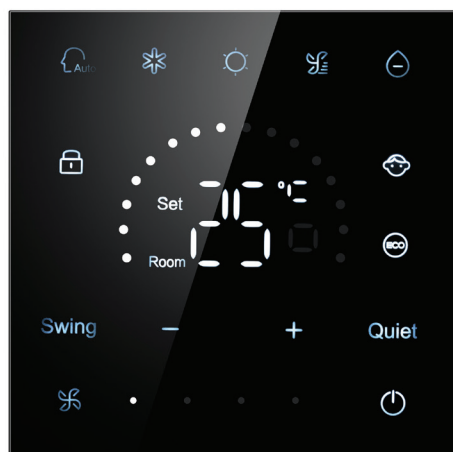

### Предимства:

- + Тъч скрийн
- + Изцяло черен панел с LED екран
- + Единично и групово управление (максимум 16 вътрешни тела с еднакъв режим на работа)
- + Сензор за стайна температура
- + ВКЛ./ИЗКЛ., охлаждане, отопление, обезвлажняване, вентилация, Auto
- + Избираеми скорости на вентилация: висока, средна, ниска, автоматична
- + Заклучване с възможност за настройка от централизирано управление
- + Специално проектиран за хотели и офиси

Управление

**Vitoclima 335 -S VWRC-E16B****Функции:**

- + Жичен термостат с цветен дисплей за една зона
- + Захранване 12V AC,  
Размери 120 x 120 x 20 mm
- + Режим: Автоматично охлаждане/ изсушаване/отопление
- + Режими на скоростта на вентилатора

Управление

**Vitoclima 335-S VW-BA116ABK****Предимства:**

- + Дистанционно управление, жично
- + Включено/ изключено
- + Режим на работа
- + 3 скорости на вентилатора
- + Настройка на зададената температура
- + Индивидуален и групов контрол (макс. 16 вътрешни тела)
- + Опростен дизайн
- + Малки размери: 86 x 86 x 14.8 mm
- + Приемник за инфрачервен сигнал от дистанционно Vitoclima 335-S VWC-HRS01

Управление

**Vitoclima 335-S VRRE-02****Предимства:**

- + Infrared приемник за вътрешни тела за вграждане
- + Съвместим е с дистанционни управления Vitoclima 335-S VWC-HRS01

## Управление Vitoclima 335 -S VCHI-WA164DBI

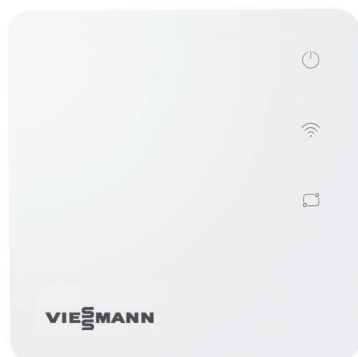

### Функции:

Този модул, свързан към интернет връзка с Wi-Fi, позволява дистанционно управление чрез специално приложение, на планшети и смартфони (без компютър). Всеки Wi-Fi модул може да управлява до 64 вътрешни тела. Чрез APP същите функции на централното устройство, свързано към VRF Vitoclima 335-S системата, се репликират и управляват.

- + Компактен, с размери 86 x 86 x 10 мм
- + Функции за управление, включване/изключване, настройка на температурата, настройки на таймера, седмична програма, скорост на вентилатора.
- + Функция за наблюдение, аларма, грешка, история на грешките.
- + Управление на потребителски акаунт, включително регистрация на акаунт, промяна на парола чрез приложението.
- + Удобно разделение на администраторските права. Основният акаунт може да споделя управлението на подакаунти.
- + Всяко едно приложение може да управлява до 256 вътрешни тела.
- + Пример: 4 Wi-Fi модула с 64 вътрешни модула всеки или 7 Wi-Fi модула с 36 вътрешни модула всеки и т.н.

## Управление Vitoclima 335-S VCC-SA164DBT

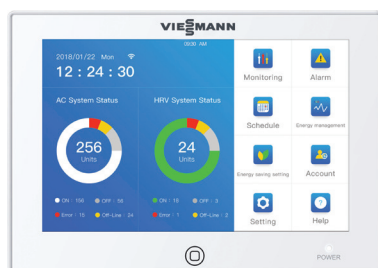

### Функции:

- + Управление на до 64 вътрешни тела
- + Контролирайте отделните управления централно
- + 5" TFT LCD сензорен панел с подсветка
- + Управление чрез уеб/интернет чрез допълнителен Wi-Fi модул (код HIWA164 DBI)
- + Седмична програма

## Управление Vitoclima 335-S VCC-A004

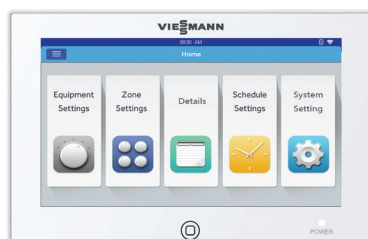

### Функции:

- + Индивидуално управление, групово управление и централно управление (макс. 256 вътрешни тела)
- + 7-инчов TFT LCD сензорен екран с подсветка
- + Седмична програма
- + Редактиране на информацията за вътрешните тела
- + Статистика на работни данни
- + \* Трябва да се използва в комбинация с HA-M\*1 за всяка VRF Vitoclima 335-S система. (Макс. 32 комплекта)

Управление

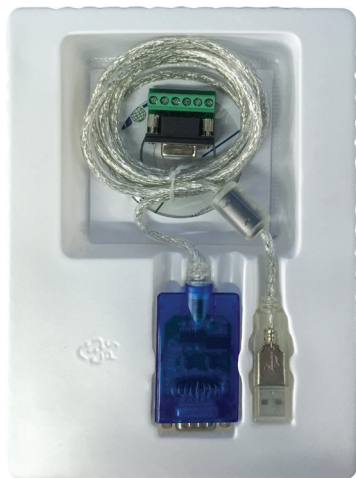
**Vitoclima 335 -S VCBMS-01A****Функции:**

- + Локална версия или PC версия
- + Преобразува RS-485 в USB
- + Макс. могат да се управляват 400 вътрешни тела
- + Чисто нов дизайн на интерфейса
- + Работи под Windows
- + Настройка на седмична програма
- + Отчет за консумация на енергия при свързване с IGU02

Забележка: Макс. 32 системи/външни модули, всеки системен модул изисква един HA-M\*1

Vitoclima 335-S VCBMS-01A Wiring Diagram

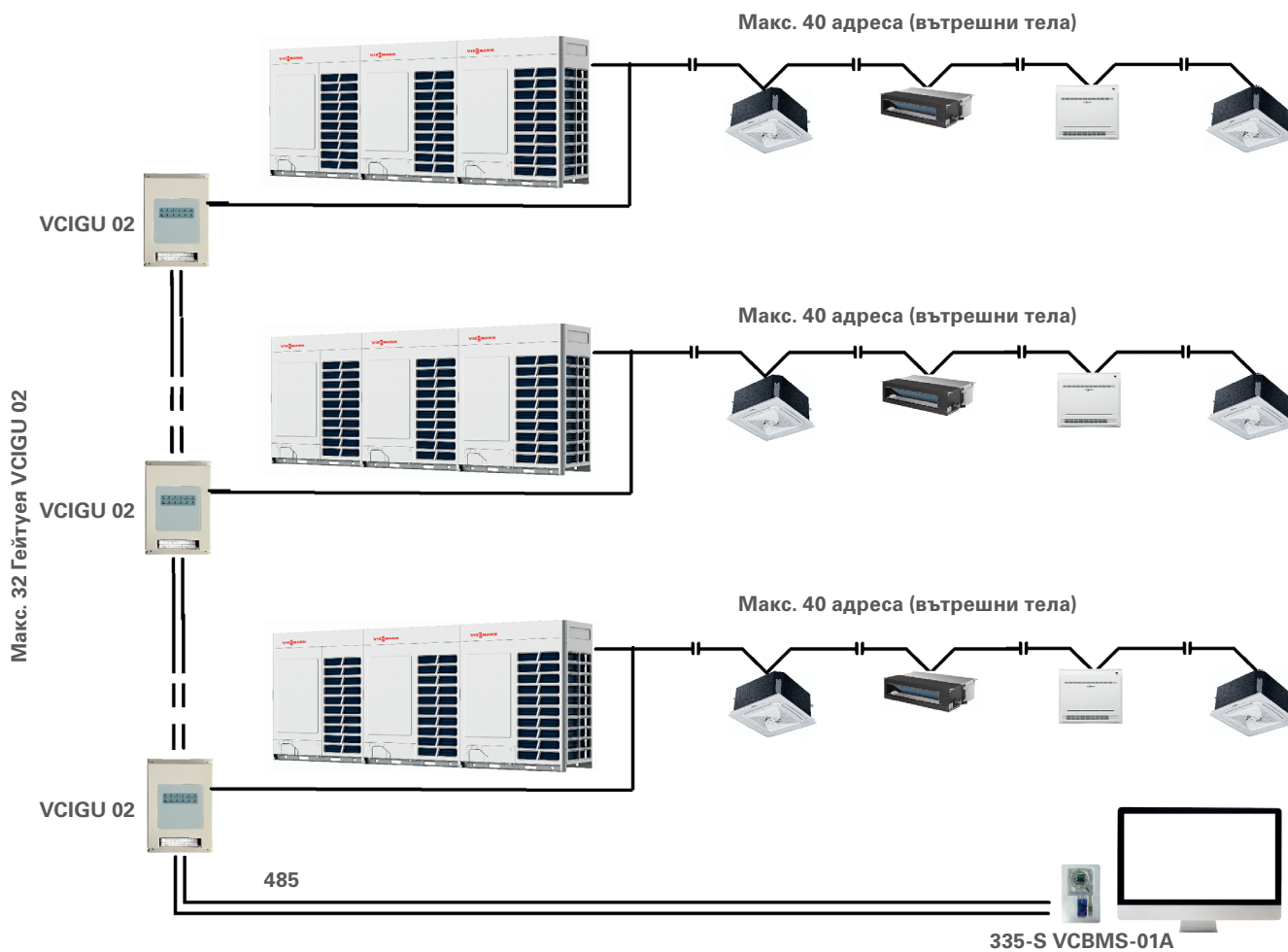

## Управление Vitoclima 335-S VCBMS-03A



### Предимства:

Локален контрол в мрежата от компютър или дистанционно през Web/Internet.

- + Всеки адаптер HCM-03A има вграден уеб браузър с IP адрес специфичен. Това изисква връзка към мрежа с достъп до интернет чрез Ethernet кабел. Веднъж конфигуриран, навсякъде по света просто въведете IP адреса, предоставен с HCM03, в уеб търсачките на Google Chrome или Firefox, за да получите достъп до системата контрол. Достъпът до системата за управление е защитен с пароли на няколко нива.
- + Възможност за интерграция в други системи, чрез протокола BACnet-IP, Modbus.
- + Управление до 1500 вътрешни тела
- + До 20 независими охладителни кръга могат да бъдат свързани към един от четирите налични портове, за да се получи система, която осигурява максимум 80 кръга. Всяка верига изисква адаптер HA-MA164AD.
- + Управление на всички параметри на системата по зони/групи/индивидуални единици; седмични и месечни програми, обработка на грешки и история на алармите.
- + Ясен и интуитивен софтуер за визуализация
- + Възможност за отчитане на потреблението на електроенергия (нужни са VCIGU 02 адаптори).

Vitoclima 335-S VCBMS-03A Wiring Diagram

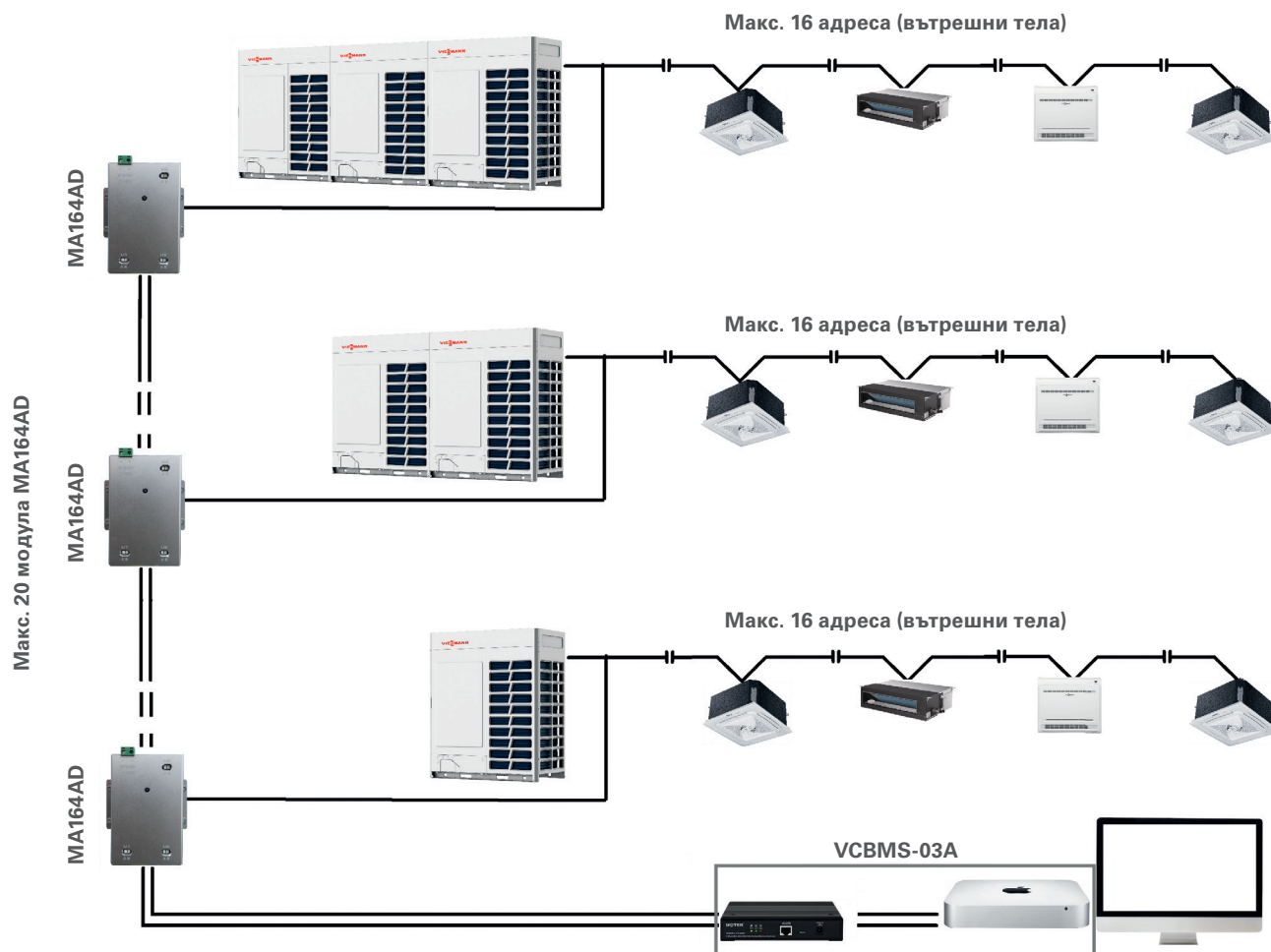

Управление

**Vitoclima 335 -S VC-MA164AD****Функции:**

- + Преобразувател на протокол към ModBus (не се изисква за външни модули от серия 5).
- + Всяка охлаждаща верига изисква 1 конвертор.
- + 1 конвертор може да управлява макс. 64 вътрешни тела. на единичен охлаждащ кръг.
- + Включен захранващ трансформатор.
- + Консумацията на електроенергия не може да бъде измерена.

Управление

**Vitoclima 335-S VC-MA1ADB****Функции:**

- + Интерфейс: ModBus.
- + Съвместим с HC-LA1CDBT 12,5" централен контролер с уеб сървър.
- + Макс. 128 вътрешни тела с възможност за свързване.
- + Едноредов дисплей, адрес, час и дата.
- + Събиране, изчисляване, разпространение и съхранение на данни за електроенергия.

Управление

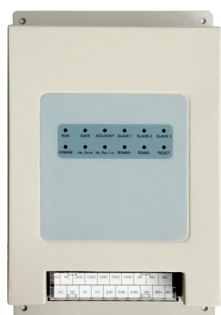
**Vitoclima 335-S VCIGU 02****Функции:**

- + Комуникационен модул

Управление

**Vitoclima 335-S VCHCM- 04****Функции:**

- + BACnet комуникатор, преобразува ModBus RTU в BACnet IP.
- + Могат да се управляват максимум 128 вътрешни тела/4 системи. Макс. 32 вътрешни тела.
- + Vitoclima 335 могат да се свързват директно към HCM-04 (някои типоразмери изискват IGU02 или HA-MA164AD.)
- + BTL сертификат



Управление

## Vitoclima 335-S VCTD-03



### Функции:

- + Сервизните техници могат да използват сервизния инструмент TD-03 със софтуер за наблюдение на системата в реално време като достъп до работните параметри на VRF системата чрез компютър.
- + Данните и работните параметри могат да се използва за анализиране на грешки и разрешаване на бързо отстраняване на неизправности. Можете да запазите данни за анализ по-късно.

Управление

## Vitoclima 335-S VW-MTC-001

### Функции:





- + Решение за обекти с използващи ключ карти, например хотелски стаи.
- + MTC-001 осигурява захранване с постоянен ток към вътрешната печатна платка, за да се гарантира, че вътрешното тяло поддържа режим на готовност:

Като семейна фирма Viessmann залага на отговорна, дългосрочна дейност и устойчивостта като ценностите на компанията. За Viessmann устойчивост означава да внесе икономия, екология и социална отговорност в дейността на цялата компания, за да могат да бъдат задоволени днешните нужди, без това да повлиява на условията на живот на следващите поколения.

Комплексната продуктова програма на Viessmann предлага индивидуални решения с ефективни системи и мощности. От стенни кондензни котли с мощности от 1,9 до 150 kW и стоящи кондензни системи от 1,9 до 6.600 kW Регенеративните енергийни системи обхващат термични соларни инсталации с плоски и вакуумно-тръбни колектори за загряване на битова вода, климатични и битова климатизация, термopомпи 1,7 до 2.000 kW за използване на топлината от земята, подпочвените води или заобикалящия ни въздух, както и фотоволтаични системи.



Притежател на отличие за „Партньор на ОВК специалисти №1“ за 16-та поредна година.

Услуги	Оторизирани сервиси за гаранционно и извънгаранционно обслужване ...
Дигитална свързаност	  ViCare ViGuide ...
Платформи	 Connectivity Inside ...
Продукти и системи	 ...



## Ние създаваме жизнено пространство за бъдещите поколения

### Оценено пратньорство

Към пълната гама на предлагане на Viessmann е и обучението на партньори. Академията на Viessmann предлага техническо обучение на партньори по конкретни теми, както и цялостна програма за обучение и допълнително образование.

С нови цифрови услуги и иновативни решения на Viessmann, например за експлоатация и за мониторинг на отоплителни системи чрез смартфон. Ползвателя печели повече безопасност и комфорт, сервизният партньор, поддържащ съоръжението, разполага с актуална информация за инсталацията винаги в ползрението си.



Като семеен бизнес в четвърто поколение мислим в дългосрочен план: Ние създаваме жизнено пространство за бъдещите поколения. Тази мисия оформя действията на всички членове от голямото Viessmann семейство.

#### VISSMANN ГРУПАТА В ЦИФРИ

1917

— Основана

14 500

— Служители

4,0

— милиарда Евро оборот

56

— % експорт

22

— Производствени площадки в 12 страни

74

— Дружества

120

— Представителства



Висман ЕООД  
бул. България, 109  
1404 София  
info-bg@viessmann.com  
[www.viessmann.bg](http://www.viessmann.bg)  
[www.megaelectronics.bg](http://www.megaelectronics.bg)

## Ексклузивен партньор за България на климатична техника Viessmann:

Мега Електроникс-АП ООД  
Околовръстен път, 487  
София  
Тел.: 0700 80 006  
office@megaelectronics.bg



Съдържанието на проспекта е със защитени авторски права.  
Размножаването както и всяка друга употреба на проспекта  
може да става само с разрешение на Висман ЕООД.  
Запазваме си правото на технически промени.