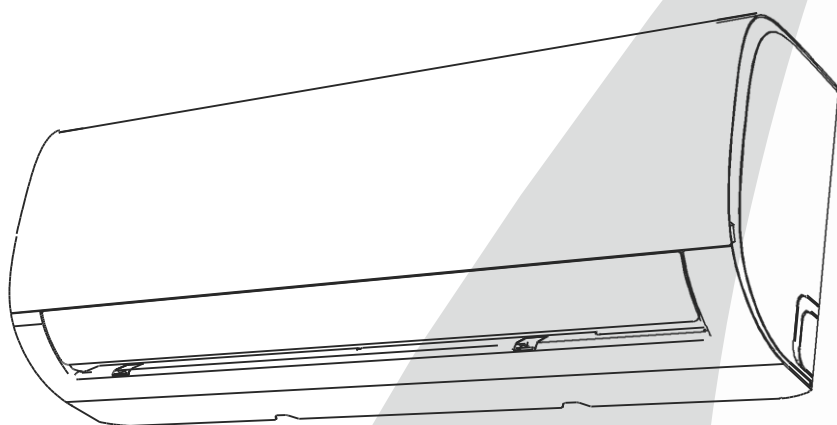

## СПЛИТ СИСТЕМА ЗА КЛИМАТИЗАЦИЯ

# РЪководство на потребителя

**Важно:**

Прочетете внимателно това ръководство, преди да монтирате или използвате вашия нов климатик. Запазете това ръководство за бъдещи справки.

Моля проверете приложимите модели, техническите данни, F-GAS(ако има) и информацията за производителя от „Ръководство на потребителя – фиш на продукта“ в опаковката на външното тяло.

(Само за продукти на Европейския съюз)

**CS78421-548-754**

# Съдържание

## Ръководство на потребителя

<b>1</b>	<b>Мерки за безопасност.....</b>	<b>03</b>
<b>2</b>	<b>Спецификации и функции на уреда.....</b>	<b>05</b>
	1. Дисплей на вътрешното тяло.....	05
	2. Други функции.....	07
	3. Нормална работна температура.....	08
	4. Настройка на ъгъла на въздушния поток.....	09
<b>3</b>	<b>Грижи и поддръжка.....</b>	<b>10</b>
<b>4</b>	<b>Отстраняване на проблеми.....</b>	<b>12</b>

### Европейски указания за изхвърляне

Тази маркировка, показана на продукта или в придружаващата го литература, показва, че отпадъците от електрическото и електронното оборудване не трябва да се смесват с общите битови отпадъци.



Правилно изхвърляне на този продукт  
(Отпадъчно електрическо и електронно оборудване)

Този уред съдържа хладилен агент и други потенциано опасни материали. При изхвърлянето на този уред законът изисква специално събиране и обработка. **Не** изхвърляйте този продукт като битови отпадъци или несортирани общински отпадъци.

Когато изхвърляте този уред, имате следните възможности:

- Изхвърлете уреда в определеното общинско съоръжение за събиране на електронни отпадъци.
- Когато купувате нов уред, търговецът ще вземе обратно стария уред безплатно.
- Производителят ще вземе стария уред безплатно.
- Продайте уреда на сертифицирани търговци на метални отпаъци.

### Special notice

Изхвърлянето на този уред в гората или друга естествена среда застрашава здравето ви и е вредно за околната среда. Опасни вещества могат да изтекат в подпочвените води и да навлязат в хранителната верига.

# Инструкции за безопасност

# 1

**Прочетете инструкциите за безопасност преди монтаж и експлоатация**

**Неправилен монтаж, поради пренебрегване на инструкциите, може да причини сериозни повреди или наранявания.**

Сериозността на евентуалните повреди или нараняване се класифицира като **ПРЕДУПРЕЖДЕНИЕ** или **ВНИМАНИЕ**.



**Този символ показва, че пренебрегването на инструкциите може да причини смърт или сериозни наранявания.**

**ПРЕДУПРЕЖДЕНИЕ**



**Този символ показва, че пренебрегването на инструкциите може да причини до умерени наранявания, повреда на уреда или друга собственост.**

**ВНИМАНИЕ**



## **ПРЕДУПРЕЖДЕНИЕ**

Този уред може да се използва от деца на възраст над 8 години и лица с намалени физически, сетивни или умствени способности или с липса на опит и познания, ако са получат надзор или инструкции относно използването на уреда по безопасен начин и разберат опасностите, свързани с използването му. Децата не трябва да си играят с уреда. Почистването и поддръжката не бива да се изпълняват от деца оставени без наблюдение (EN стандартни изиквания).

Този уред не е предназначен за употреба от хора (включително деца) с намалена физическа, сетивна или умствени способности, или липса на опит и знания, освен ако те не са получили надзор или инструкции относно използването на уреда от лице, отговорно за тяхната безопасност. Децата трябва да бъдат наблюдавани, за да се гарантира, че те не си играят с уреда (IEC стандартни изиквания).

## **ПРЕДУПРЕЖДЕНИЯ ЗА ИЗПОЛЗВАНЕ НА ПРОДУКТА**

- В случай, че забележите някакви необичайни признаци (например миризма на изгоряло), веднага спрете климатика и го изключете от захранването. Свържете се с вашия дилър за инструкции, за да избегнете токов удар, пожар или нараняване.
- **Не** пъхайте пръстите си или каквито и да било предмети в отворите за входящ или изходящ въздух. Това може да доведе до нараняване, тъй като по време на работа вентилаторът се върти с висока скорост.
- **Не** използвайте запалими спрейове, като лак за коса, лак или боя, близо до устройството. Това може да предизвика пожар.
- **Не** използвайте климатика в места близо или около горивни газове. Изпусканите газове може да съберат около уреда и да предизвикат експлозия.
- **Не** използвайте климатика във влажни стаи, като бани или перални помещения. Прекаленото излагане на вода може да доведе до късо съединение в електрическите компоненти.
- **Не** излагайте тялото си директно на студената струя въздух за продължителен период от време.
- **Не** позволявайте на деца да си играят с климатика. Децата трябва да бъдат наблюдавани около устройството по всяко време.
- Ако климатикът се използва заедно с горелки или други отоплителни уреди, проветрете добре стаята, за да избегнете недостиг на кислород.
- В определени функционални среди, като кухни, сървъни помещения и др., използването на специално проектирани климатични инсталации е препоръчително.

## Почистване и поддръжка

- Преди почистване на уреда е необходимо да го изключите, както от копчето, така и от контакта. Неспазването на това може да причини токов удар.
- **Не** почиствайте климатика с големи количества вода.
- **Не** почиствайте климатика със запалими почистващи препарати. Те могат да причинят пожар или деформация.

### ВНИМАНИЕ

- Изключете климатика и издърпайте щепсела, ако няма да използвате уреда дълго време.
- Изключете климатика и издърпайте щепсела по време на бури.
- Уверете се, че кондензираната вода може да се оттича безпрепятствено от уреда.
- **Не** използвайте климатика с мокри ръце. Това може да причини токов удар.
- **Не** използвайте устройството за цели различни от предназначението му.
- **Не** се катерете и не поставяйте предмети върху външното тяло.
- **Не** оставяйте климатика да работи дълго време, когато има отворени врати или прозорци или при висока влажност.
- При монтиране на уреда към опората му, се обърнете към „Ръководство за монтаж“ – „Монтаж на вътрешното тяло“ и „Монтаж на външното тяло“.

### Забележка за флуорсъдържащите газове

1. В този климатик има флуорсъдържащи парникови газове. За точна информация за вида на газа и количеството му, моля, вижте съответния етикет на уреда или „Ръководство на потребителя – фиш на продукта“ в опаковката на външното тяло. (Само за продукти на Европейския съюз)
2. Монтирането, обслужването, поддръжката и ремонта на този уред трябва да се извършват от сертифициран техник.
3. Демонтирането и рециклирането на продукта трябва да се извършат от сертифициран техник.
4. За оборудване, което съдържа флуорсъдържащи парникови газове в количества еквивалентни на 5 тона CO<sub>2</sub> или повече, но по-малки от еквивалента на 50 тона CO<sub>2</sub>, системата за откриване на течове, ако има такава, трябва да се проверява поне на всеки 24 месеца.
5. Когато уредът се проверява за течове, правилното водене на проверките е силно препоръчително.

# Спецификации и функции на уреда

## 2



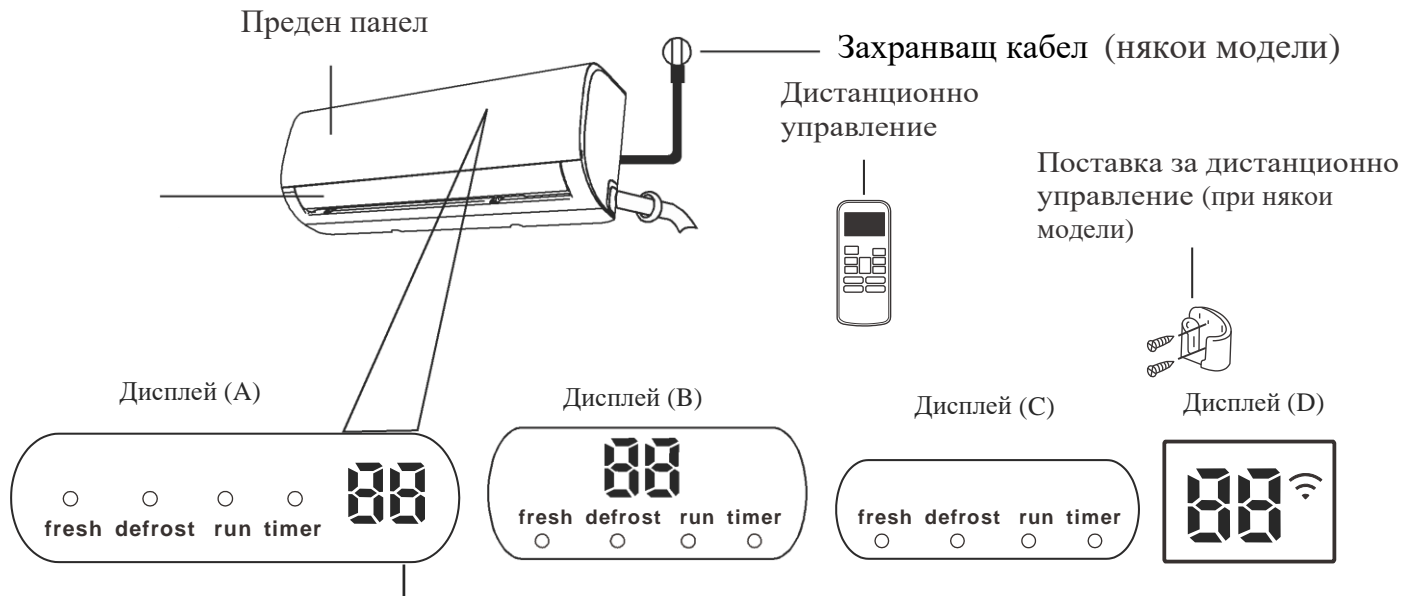



### Вътрешно тяло

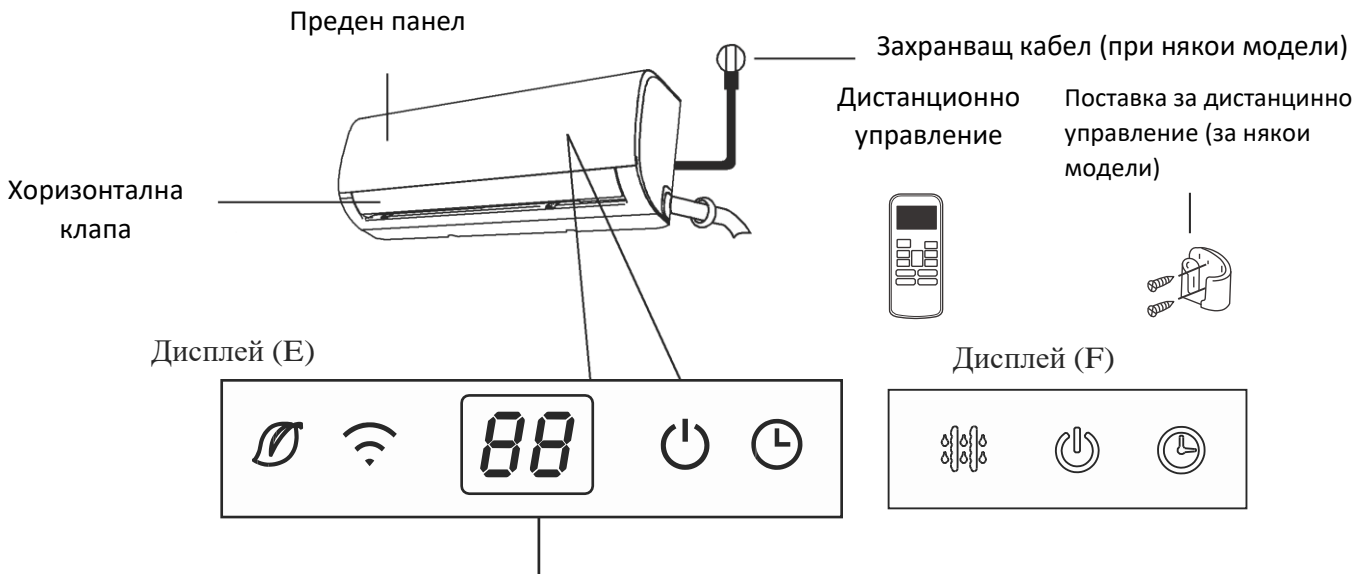

- “**fresh**” когато режим Fresh е включен (някои модели)  
 “**defrost**” когато режим defrost е включен  
 “**run**” когато уредът е включен  
 “**timer**” когато се наглася таймер.  
 “” когато е включена функцията Wireless Control (при някои модели)  
 “**88**” Показва температурата, режимите на работа и кодовете за грешки:
- “**00**” за 3 секунди, когато:
    - **TIMER ON** се наглася
    - режим **FRESH, SWING, TURBO, SILENCE** или **SOLAR PV ECO** се включва
  - “**0F**” за 3 секунди, когато:
    - **TIMER OFF** се наглася
    - режим **FRESH, SWING, TURBO, SILENCE** или **SOLAR PV ECO** се изключва
  - “**cF**” когато функцията anti-cold air е включена
  - “**dF**” при размразяване(охлаждащи и отопляващи уреди)
  - “**Sc**” когато уредът се самопочива
  - “**FP**” когато 8°C режим за отопление е включен

Значение на  
иконите



- “” когато функция Fresh feature се включва (за някои модели)
- “” когато функция Wireless Control се включва (някои модели)
- “” когато уредът се включва.
- “” когато TIMER се наглася
- “” при размразяване (охлаждащи и отопляващи уреди).
- “” Показва температурата, режимите на работа и кодовете за грешка:

Когато функция ECO е включена (при някои модели)  
**88** Осветява се постепенно едно по едно **Е** **—** **Е** **—** **0**  
 -- температура -- **Е** в интервал от една секунда.

- “**07**” за 3 секунди когато:
  - TIMER ON се наглася
  - FRESH, SWING, TURBO, или SILENCE се включват
- “**0F**” за 3 секунди когато:
  - TIMER OFF се наглася
  - FRESH, SWING, TURBO, или SILENCE се изключват
- “**сF**” когато функцията anti-cold air е включена
- “**dF**” при размразяване
- “**5E**” когато уредът се самопочиства
- “**FP**” когато S режим на отопление е влючен

Значение  
на иконите

**ЗАБЕЛЕЖКА:** Различните модели имат различни предни панели и дисплеи. Някои от посочени индикатори може да не са достъпни за модела, който се закупили. Обърнете внимание на дисплея на вътрешното тяло на уредът, който сте закупили.

Илюстрациите в това ръководство са само за обяснителни цели. Реалните форми на вътрешното тяло може да се различават.

Ръководство за използването на инфрачервеното дистанционно управление не е включено в този литературен пакет. Моля проверете дисплея на вътрешното тяло и дистанционното управление на уреда, който сте купили, тъй като може не всички функции да са достъпни за него.

### Други функции

#### • Auto-Restart (при някои модели)

Ако уредът се изключи внезапно, поради изключване на захранването, той ще се рестартира автоматично с предишните си настройки, след възстановяване на захранването.

#### • Anti-mildew (при някои модели)

При изключване на режим COOL, AUTO (COOL), или DRY, климатикът ще продължи да работи с много ниска мощност, за да се изсуши кондензираната вода и да се предотврати образуването на мухъл.

#### • Wireless Control (при някои модели)

Wireless control функцията ви позволява да контролирате вашия климатик, като използвате мобилния си телефон и безжична връзка.

Достъпа до USB устройството, замяната и поддръжката му трябва да се изпълняват от професионален персонал.

#### • Запазване на ъгъла на хоризонталната клапа (при някои модели)

При включване на уреда, хоризонталната клапа автоматично ще възстанови предишния си ъгъл.

#### • Откриване на течове на хладилен агент (при някои модели)

На дисплея на вътрешното тяло ще се изпише "EC", когато уредът засече теч на хладилен агент.

#### • Функция Sleep

SLEEP функцията се използва за намаляване на потреблението на енергия, докато спите (и не се нуждаете от същите температурни настройки, за да се чувствате удобно). Тази функция може да се активира само чрез дистанционното управление. Sleep функцията не е налична в режим FAN или DRY.

Натинете бутона SLEEP, когато сте готови да си легнете да спите. Когато уредът е в режим COOL, той ще увеличи температурата с 1°C (2°F) след 1 час и с още 1°C (2°F) след още 1 час. Когато уредът е в режим HEAT, той ще намали температурата с 1°C (2°F) след 1 час и с още 1°C (2°F) след още 1 час. При някои модели, SLEEP режимът ще спре след 8 часа и уредът ще продължи да работи с последните настройки.

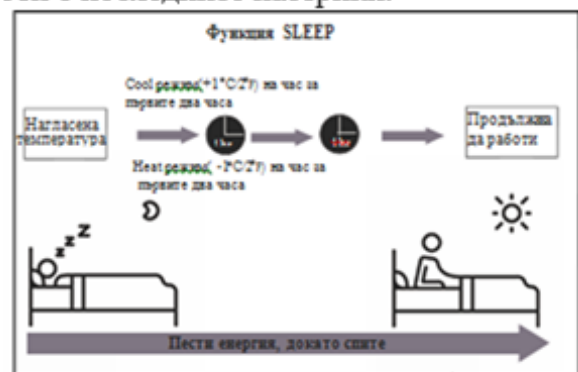

Някои модели ще се изключат след 7 часа.



## Нормална работна температура

Когато климатикът ви се използва извън следните температурни диапазони, някои функции за защита на безопасността ще се активират и ще доведат до изключване на уреда.

## Сплит от инверторен вид

	COOL режим	HEAT режим	DRY режим	<b>ЗА ВЪНШНИ ТЕЛА С ДОПЪЛНИТЕЛЕН ЕЛЕКТРИЧЕСКИ НАГРЕВАТЕЛ</b>  Когато външната температура е под 0°C (32°F), силно препоръчваме уредът да е включен през цялото време, за да се осигури плавна работа.
Стайна температура	17°C - 32°C (63°F - 90°F)	0°C - 30°C (32°F - 86°F)	10°C - 32°C (50°F - 90°F)	
Външна температура	0°C - 50°C (32°F - 122°F)	-15°C - 30°C (5°F - 86°F)	0°C - 50°C (32°F - 122°F)	
	-15°C - 50°C (5°F - 122°F) (За модели с нискотемп. охлаждащи системи)			
	0°C - 52°C (32°F - 126°F) (За специални модели за тропически климат)		0°C - 52°C (32°F - 126°F) (За специални модели за тропически климат)	

## Модел с фиксирана скорост

	COOL режим	HEAT режим	DRY режим
Стайна температура	17°C-32°C (63°F-90°F)	0°C-30°C (32°F-86°F)	10°C-32°C (50°F-90°F)
Външна температура	18°C-43°C (64°F-109°F)	-7°C-24°C (19°F-75°F)	11°C-43°C (52°F-109°F)
	-7°C-43°C (19°F-109°F) (За модели с нискотемп. охлаждащи системи)		18°C-43°C (64°F-109°F)
	18°C-52°C (64°F-126°F) (За специални модели за тропически климат)		18°C-52°C (64°F-126°F) (За специални модели за тропически климат)

Забележка: Относителна влажност на въздуха в помещението под 80%. Ако климатикът работи над тази стойност, по повърхността му може да се образува конденз. Моля, нагласете вертикалната решетка за въздушния поток до максималния ъгъл (вертикално към пода), и пуснете режим HIGH.

За да оптимизирате още повече производителността на уреда си, направете следното:

- Дръжте затворени вратите и прозорците.
- Ограничете използването на енергия, като използвате функциите TIMER ON и TIMER OFF.
- Не блокирайте входовете или изходите за въздух.
- Редовно проверявайте и почиствайте въздушните филтри.



## • Задаване на ъгъл на въздушния поток

### Задаване на вертикален ъгъл на въздушния поток

Докато уредът е включен, използвайте бутона **SWING/DIRECT** на дистанционното управление, за да зададете посоката (вертикален ъгъл) на въздушния поток. За повече подробности вижте Ръководството за дистанционното управление.

### Забележка за ъглите на хоризонталната клапа

Когато използвате режим **COOL** или **DRY**, не настройвате хоризонталната клапа на твърде вертикален ъгъл за дълги периоди от време. Това може да доведе до кондензация на вода, която може да капе по пода или мебелите.

Когато използвате режим **COOL** или **HEAT**, настройването на хоризонталната клапа на твърде вертикален ъгъл може да намали производителността на уреда, поради ограничаване на въздушната струя.

### Задаване на хоризонтален ъгъл на въздушния поток

Хоризонталният ъгъл на въздушния поток трябва да бъде настроен ръчно трябва да бъде настроен ръчно. Хванете дефлекторната шанга (виж **Фиг.Б**) и ръчно я настройте към предпочитаната от вас посока.

При някои модели хоризонталният ъгъл на въздушния поток може да бъде настроен чрез дистанционното управление. За повече подробности вижте Ръководството за дистанционното управление.

### Ръчно управление(без дистанционно)

## ⚠ ВНИМАНИЕ

Бутонът за ръчно управление е предназначен само за тестови цели и аварийни операции. Моля не използвайте тази функция, освен ако дистанционното управление не е изгубено и е абсолютно необходимо. За да възстановите нормалната работа, използвайте дистанционното управление, за да включите уреда. Уредът трябва да се изключи преди ръчно управление.

За ръчно управление на уреда:

1. Отворете предния панел на вътрешното тяло.
2. Намерете бутона **MANUAL CONTROL** от

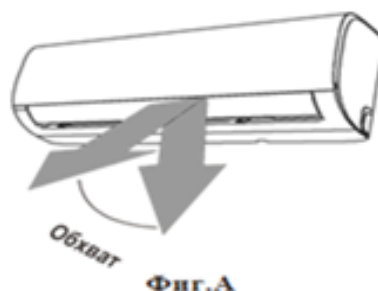

Забележка: Не местете клапата ръчно. Това ще доведе до несинхронизирането ѝ. Ако това се случи, изключете уреда и премахнете захранващия кабел, след това рестартирайте уреда. Това ще възстанови движението на клапата.

## ⚠ ВНИМАНИЕ

Не поставяйте пръстите си в или в близост до вентилатора или смукателната страна на уреда. Вискоскоростния вентилатор вътре в устройството може да причини нараняване.

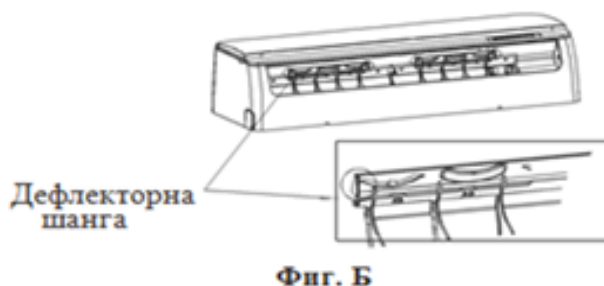

дясната страна на уреда.

3. Натиснете бутона **MANUAL CONTROL** веднъж, за да активирате режима **FORCED AUTO**.
4. Натиснете бутона **MANUAL CONTROL** втори път, за да активирате режима **FORCED COOLING**.
5. Натиснете бутона **MANUAL CONTROL** за трети път, за да изключите уреда.
6. Затворете предния панел.

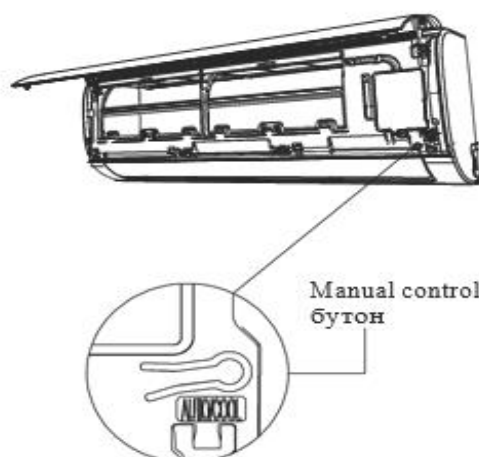

## Почистване на вътрешното тяло

### ⚠ ПРЕДИ ПОЧИСТВАНЕ ИЛИ ПОДДРЪЖКА

ВИНАГИ ИЗКЛЮЧВАЙТЕ КЛИМАТИКА И ИЗКЛЮЧВАЙТЕ ЗАХРАНВАЩИЯ КАБЕЛ ПРЕДИ ПОЧИСТВАНЕ И ПОДДРЪЖКА.

### ⚠ ВНИМАНИЕ

Използвайте само мека, суха кърпа, за да почистите тялото. Ако уредът е прекалено мръсен може да използвате кърпа, напоена с топла вода, за да го почистите.

- **НЕ** използвайте химикали или кърпи, напоени с химикали за почистване на уреда.
- **НЕ** използвайте бензин, разреждател за боя, полиращ прах или други разтворители за почистване на уреда. Те могат да причинят напукване или деформиране на пластмасовата повърхност.
- **НЕ** използвайте вода по-топла от 40°C (104°F) за почистване на предния панел. Това може да причини деформиране или обезцветяване на панела.

## Почистване на въздушния филтър

Запушеният климатик може да намали ефективността си на охлаждане, а също така може и да е вреден за вашето здраве. Уверете се, че филтрите се почистват на всеки две седмици.

1. Повдигнете предния панел на вътрешното тяло. Използвайте опорния прът, за да поддържате панела.
2. Хванете фиксатора на края на филтъра и повдигнете го нагоре и го издърпайте към себе си.
3. Извадете филтъра.
4. Ако филтърът Ви има малък филтър за освежаване на въздуха, го откачете от големия филтър и го почистете с прахосмукачка.
5. Почистете големия въздушен филтър с топла, сапунена вода. Използвайте мек почистващ препарат.

6. Изплакнете филтъра с чиста вода и го изтръскайте.
7. Изсушете го на хладно, сухо място и не го излагайте на пряка слънчева светлина.
8. След като изсъхне, закачете филтъра за освежаване на въздуха за по-големия филтър, след това го поставете обратно във вътрешното тяло.
9. Затворете предния панел на вътрешното тяло.

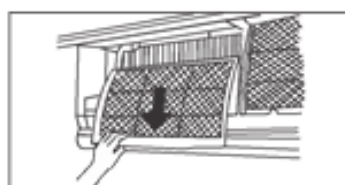

### ⚠ ВНИМАНИЕ

Не докосвайте филтъра за освежаване на въздуха (плазмата) поне 10 минути след изключване на уреда.

## ⚠ ВНИМАНИЕ

- Преди смяна на филтъра или почистване изключете уреда и захранването му.
- Когато премахвате филтъра, не докосвайте металните части на уреда. Острият им ръб може да ви пореже.
- Не използвайте вода за почистването на вътрешността на вътрешното тяло. Това може да унищожи изолацията и да причини токов удар.
- Не излагайте филтъра на пряка слънчева светлина при сушене. Това може да го свие.

## Напомняния за въздушния филтър(по избор)

### Напомняне за почистване на въздушния филтър

След 240 часа на употреба, на дисплея на вътрешното тяло ще започне да мига "CL." Това е напомняне да почистите въздушния филтър. След 15 секунди, на дисплея ще се появят предишните означения.

За да възстановите напомнянето, натиснете бутона **LED**, на дистанционното управление, 4 пъти или натиснете бутона

**MANUAL CONTROL** 3 пъти. Ако не възстановите напомнянето, индикаторът "CL" ще мига отново при рестартиране на уреда.

### Напомняне за смяна на въздушния филтър

След 2,880 часа на употреба, на дисплея на вътрешното тяло ще започне да мига "nF." Това е напомняне да смените въздушния филтър. След 15 секунди, на дисплея ще се появят предишните означения.

За да възстановите напомнянето, натиснете бутона **LED**, на дистанционното управление, 4 пъти или натиснете бутона **MANUAL CONTROL** 3 пъти. Ако не възстановите напомнянето, индикаторът "nF" ще мига отново при рестартиране на уреда.

## ⚠ ВНИМАНИЕ

- Всяка поддръжка и почистване на външното тяло трябва да се извършва от оторизиран дилър или лицензиран доставчик на услуги.
- Всеки ремонт на уреда трябва да се извършва от оторизиран дилър или лицензиран доставчик на услуги.

## Поддръжка – дълги периоди на неизползване

Ако планирате да не използвате климатика за продължителен период от време, направете следното:

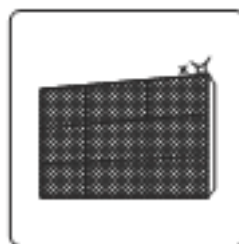

Почистете всички филтри



Включете режим FAN, докато уредът изсъхне напълно



Изключете уреда и захранването му



Премахнете батериите от дистанционното управление

## Поддръжка – проверка преди сезона

След дълги периоди на неизползване или преди периоди на често използване, направете следното:



Проверете за повредени кабели



Почистете всички филтри



Проверете за течове



Сменете батериите



Уверете се, че нищо не блокира всички въздушни входи и изходи

# Отстраняване на проблеми

# 4

## МЕРКИ ЗА БЕЗОПАСНОСТ

Ако някое от следните обстоятелства се случи, изключете уреда веднага!

- Захранващият кабел е повреден или необичайно топъл
- Усетите миризма на изгоряло
- Уредът издава силни или необичайни звуци
- Ако бушонът изгори или често се изключва
- Ако вода или друг предмет падне в или падне от уреда.

**НЕ СЕ ОПИТВАЙТЕ ДА ОПРАВИТЕ ТЕЗИ ПРОБЛЕМИ САМИ!  
ВЕДНАГА СЕ СВЪРЖЕТЕ С ОТОРИЗИРАН СЕРВИЗ!**

## Често срещани проблеми

Следните проблеми не са неизправности и в повечето случаи не се налага ремонт.

Проблем	Възможни причини
Уредът не се включва при натискане на ON/OFF копчето	Уредът има 3-минутна предпазна функция, която го предпазва от претоварване. Уредът не може да бъде рестартиран в рамките на 3 минути след изключване.
Уредът минава от режим COOL/HEAT към режим FAN	Уредът може да промени настройката си, за да предотврати заледявания по тялото. След като температурата се повиши, уредът ще започне да работи отново в предварително избрания режим.
	В момента, в който зададената температура е достигната, компресорът спира. Уредът ще започне пак да работи, когато температурата се промени.
Вътрешното тяло отделя бяла мъгла	Във влажни райони, голяма температурна разлика между въздуха в стаята и въздуха от климатика, може да причини бяла мъгла.
И вътрешното и външното тяло отделят бяла мъгла	Когато уредът се рестартира в режим HEAT след размразяване, може да се наблюдава отделяне на бяла мъгла, поради влага, причинена от процеса на размразяване.

Проблем	Възможни причини
<b>Вътрешното тяло издава звуци</b>	Звук като от бърз въздушен поток може да се появи, когато хоризонталната клапа сменя позицията си.
	При пускане на уреда в режим HEAT , може да се появи скърцащ звук, поради разширяване и свиване на пластмасовите части.
<b>И вътрешното и външното тяло издават звуци</b>	Тих съскащ звук по време на работа: това е нормално и се дължи на преминаването на охлаждащия газ през вътрешното и външното тяло.
	Тих съскащ звук когато системата се стартира, точно е спряла да работи или се размразява: този звук е нормален и се дължи на охлаждащия газ, които спира или променя посоката си.
	Скърцащ звук: нормалното разширяване и свиване на пластмасовите и металните части, причинени от температурните промени по време на работа, могат да причинят скърцащи звуци.
<b>Външното тяло издава звуци</b>	Уредът издава различни звуци, в зависимост от настоящия режим на работа.
<b>От външното или вътрешното тяло излиза прах</b>	Уредът може да събере прах , ако не се използва дълго време. Тази прах ще излезе, когато уредът се включи. Това може да бъде намалено, ако уредът се покрива, когато няма да бъде използван дълго време.
<b>От уреда се отделя лоша миризма</b>	Уредът може да абсорбира миризми от околната среда (напр. от мебели, готвене, пушене и др.), които ще бъдат отделени по време на работа.
	Филтрите са мухлясали и трябва да се почистят.
<b>Вентилаторът на външното тяло не работи</b>	По време на работа скоростта на вентилатора се променя, за да се оптимизира експлоатацията.
<b>Работата е хаотична, непредвидима или уредът не реагира</b>	Смущения от мобилни клетки и отдалечени бустери могат да причинят неизправности в уреда. В този случай опитайте следното: <ul style="list-style-type: none"> <li>• Изключете захранването, след това пак го включете.</li> <li>• Натиснете ON/OFF бутна на дистанционното управление, за да рестартирате.</li> </ul>

**Забележка:** Ако проблемът не може да бъде решен, се свържете с местния дилър или най-близкия център за обслужване на клиенти. Предоставете им подробно описание на неизправността, както и номера на модела.

## Отстраняване на проблеми

Когато се появи проблем, моля, прегледайте следния текст, преди да се свържете със сервиз.

Проблем	Възможни причини	Решение
Лошо охлаждане	Настройката на температурата може да е по-висока от стайната температура	Намалете настроената температура
	Топлообменникът на вътрешното или външното тяло е замърсен	Почистете замърсения топлообменник
	Въздушният филтър е мръсен	Премахнете филтъра и го почистете, както е посочено в инструкциите
	Входящият или изходящият отвор на някое от телата е блокиран	Изключете уреда, премахнете препятствието и включете уреда
	Има отворени врати или прозорци	Уверете се, че всички врати и прозорци са затворени, докато уредът работи
	Генерира се прекалено много топлина от слънчева светлина	Затворете прозорците и завесите, когато е много топло или слънчево
	Има прекалено много източници на топлина в стаята(хора, компютри, електрически устройства и др.)	Намалете количеството на топлинни източници
	Малко количество хладилен агент, поради теч или продължителна употреба	Проверете за течове, запечатайте, ако е необходимо и досипете хладилен агент
	Режим SILENCE е активен (допълнителна функция)	SILENCE режимът може да намали производителността на продукта чрез намаляване на работната честота. Изключете режим SILENCE.

Проблем	Възможни причини	Решение
<b>Уредът не работи</b>	Спиране на тока	Изчакайте да пуснат тока
	Захранването е изключено	Включете захранването
	Бушонът е изгорял	Сменете бушона
	Батериите на дистанционното управление са изтошени	Сменете батериите
	3-минутната защита на уреда е активирана	Изчакайте 3 минути след като рестартирате уреда
	Таймерът е включен	Изключете таймера
<b>Уредът спира и тръгва често</b>	Има прекалено много или прекалено малко хладилен агент в системата	Проверете за течове и презаредете системата с хладилен агент
	Некомпресиран газ или влага са навлезли в системата	Прочистете и презаредете системата с хладилен агент
	Компресорът е повреден	Заменете компресора
	Напрежението е твърде високо или твърде ниско	Монтирайте маностат за регулиране на напрежението
<b>Лошо отопление</b>	Външната температура е прекалено ниска	Използвайте и друг отоплителен уред
	Влиза студен въздух от врати и прозорци	Уверете се, че всички врати и прозорци са затворени по време на работа на уреда
	Малко количество хладилен агент, поради теч или продължителна употреба	Проверете за течове, запечатайте, ако е необходимо и досипете хладилен агент
<b>Индикаторните лампи продължават да мигат</b> <b>Появява се код за грешка на дисплея на вътрешното тяло:</b> • E0, E1, E2... • P1, P2, P3... • F1, F2, F3...	Уредът може да спре работа или да продължи да работи безопасно. Ако индикаторните лампи продължават да мигат или се появи код за грешка, изчакайте около 10 минути. Проблемът може да се разреши сам. Ако това не се случи, изключете захранването и го включете пак. Включете уреда. Ако проблемът все още не е решен, изключете захранването и се свържете с най-близкия център за обслужване на клиенти.	

**Забележка:** Ако проблемът не е решен и след извършване на горните проверки и диагностики, изключете уреда и се свържете с оторизиран сервизен център.

**За модели:**

**MSAFBU-09HRDN8-QRD0GW**

**MSAFBU-12HRDN8-QRD0GW**

**MSAFBU-18HRFN8-QRD0GW**

**MSAFDU-24HRFN8-QRD0GW**

**Дизайнът и спецификациите подлежат на промяна без предупреждение за подобряване на продукта. За подробности се консултирайте с агенцията за продажби или с производителя. Всички актуализации на ръководството ще бъдат качени на сайта на услугата. Моля проверете за най-новата версия.**

**CS372U-AF(NS)  
16122000007875  
20181024**

---



