

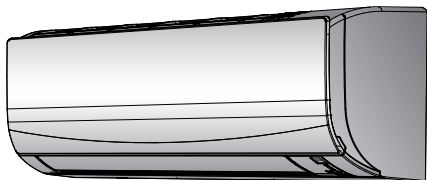

Ръководство за експлоатация

Стаен климатик Daikin



FTXF20E5V1B
FTXF25E5V1B
FTXF35E5V1B
FTXF42E5V1B

Ръководство за експлоатация
Стаен климатик Daikin

Български

Съдържание

1	За документацията	2
1.1	За настоящия документ	2
2	Инструкции за безопасност за потребителя	2
2.1	Общи	2
2.2	Препоръки за безопасна експлоатация	3
3	За системата	5
3.1	Вътрешен модул	5
3.2	За потребителския интерфейс	6
3.2.1	Компоненти: Безжично дистанционно управление	6
3.2.2	Статус: LCD на безжично дистанционно управление	6
3.2.3	За работа с безжичното дистанционно управление	7
4	Преди експлоатация	7
4.1	За монтиране на поставката на потребителския интерфейс	7
4.2	За поставяне на батериите	7
4.3	За включване на захранването	7
5	Експлоатация	7
5.1	Работен диапазон	7
5.2	Кога и как да се използват определени функции	8
5.3	Режим на работа и точка на задаване на температура	8
5.3.1	За стартиране/спиране на режим на работа и за задаване на температурата	8
5.3.2	Сила на въздушната струя	9
5.3.3	Посока на въздушната струя	9
5.3.4	Работа с комфортна настройка на въздушната струя	9
5.3.5	Режим Powerful	10
5.3.6	Есопо (икономична) работа	10
5.3.7	Работа в режим ON/OFF таймер	10
6	Пестене на енергия и оптимална работа	11
7	Поддръжка и сервиз	11
7.1	Общ преглед: Поддръжка и сервизно обслужване	11
7.2	За почистване на вътрешния модул и безжичното дистанционно управление	12
7.3	За почистване на предния панел	12
7.4	За въздушните филтри	12
7.5	За почистване на въздушните филтри	12
7.6	Имайте предвид следното преди дълъг период на неактивност	13
8	Отстраняване на проблеми	13
8.1	Симптоми, които НЕ са неизправности на системата	13
8.1.1	Симптом: Чува се звук като от течаща вода	13
8.1.2	Симптом: Чува се звук от духане	13
8.1.3	Симптом: Чува се цъкащ звук	13
8.1.4	Симптом: Чува се свираещ звук	14
8.1.5	Симптом: Щракащ звук по време на работа или престой	14
8.1.6	Симптом: Чува се пляскащ звук	14
8.1.7	Симптом: От уреда излиза бяла мъгла (вътрешен модул)	14
8.1.8	Симптом: Уредът изпуска миризми	14
8.1.9	Симптом: Външният вентилатор се върти, а климатикът не работи	14
8.2	Решаване на проблеми въз основа на кодове за грешка	14
9	Бракуване	15

1 За документацията

1.1 За настоящия документ

Благодарим ви за покупката на този продукт. Моля:

- Прочетете внимателно документацията, преди да пристъпите към работа с потребителския интерфейс, за да осигурите възможно най-добрата производителност на системата.
- Поискайте от монтажника да ви информира за настройките, които е използвал за конфигуриране на вашата система. Проверете дали е попълнил таблиците с настройките от монтажника. Ако НЕ го е направил, поискайте да го направи.
- Съхранявайте документацията за бъдещи справки.

Целева публика

Крайни потребители



ИНФОРМАЦИЯ

Този уред е предназначен за употреба от опитни или обучени потребители в магазини, в леката промишленост или във ферми, или за търговска и битова употреба от неспециалисти.

Комплект документация

Този документ е част от комплект документация. Пълният комплект се състои от:

- Общи предпазни мерки за безопасност:**
 - Инструкции за безопасност, които трябва да прочетете преди експлоатиране на вашата система
 - Формат: Хартия (в кутията на вътрешното тяло)
- Ръководство за експлоатация:**
 - Кратко ръководство за основна употреба
 - Формат: Хартия (в кутията на вътрешното тяло)
- Справочно ръководство на потребителя:**
 - Подробни инструкции стъпка по стъпка и информация за базовата и по-сложната експлоатация
 - Формат: цифрови файлове на <https://www.daikin.eu>. Използвайте функцията 🔍 за търсене, за да намерите вашия модел.

Последните редакции на доставената документация може да са налични на регионалния уеб сайт на Daikin или да ги получите чрез вашия монтажник.

Оригиналната документация е написана на английски език. Текстовете на останалите езици са преводи.

2 Инструкции за безопасност за потребителя

Винаги спазвайте следните инструкции и разпоредби за безопасност.

2.1 Общи



ПРЕДУПРЕЖДЕНИЕ

Ако НЕ сте сигурни как да работите с модула, свържете се с вашия монтажник.

ПРЕДУПРЕЖДЕНИЕ

Този уред може да се използва от деца над 8 години и лица с намалени физически, сензорни или умствени възможности, или липса на опит и знания, ако те са надзирани или инструктирани за употребата на уреда по безопасен начин и разбират евентуалните опасности.

Малките деца НЕ трябва да си играят с уреда.

Почистване и поддръжка на уреда НЕ трябва да се извършва от деца без надзор.

ПРЕДУПРЕЖДЕНИЕ

За предотвратяване на токов удар или пожар:

- НЕ измивайте модула с вода.
- НЕ обслужвайте уреда с мокри ръце.
- НЕ поставяйте никакви предмети, съдържащи вода, върху модула.

ВНИМАНИЕ

- НЕ поставяйте никакви предмети или оборудване върху модула.
- НЕ сядайте, не се качвайте и не стойте върху модула.

- Модулите са маркирани със следния символ:



Това означава, че електрическите и електронни продукти НЕ трябва да се смесват с несортирания домакински отпадък. НЕ се опитвайте сами да демонтирате системата: демонтажът на системата, извърлянето/предаването за рециклиране на хладилния агент, на маслото и на други части ТРЯБВА да се извършва от упълномощен монтажник и да отговаря на изискванията на приложимото законодателство.

Уредите ТРЯБВА да се разглеждат като техника със специален режим на обработка за рециклиране, повторно използване и възстановяване. Като гарантирате правилното обезвреждане на този продукт, ще помогнете да се предотвратят потенциални отрицателни последствия за околната среда и човешкото здраве. За допълнителна информация се свържете с вашия монтажник или с местния орган.

- Батериите са маркирани със следния символ:



Това означава, че батерията НЕ трябва да се смесва с несортирания домакински отпадък. Ако под символа е отпечатан химически символ, този химически символ означава, че батерията съдържа тежък метал над определена концентрация.

Възможните химични символи са: Pb: олово (>0,004%).

Извабените батерии ТРЯБВА да се преработват в специализиран завод за рециклиране. Като гарантирате правилното обезвреждане на отпадъците от батерии, ще помогнете да се предотвратят потенциални отрицателни последствия за околната среда и човешкото здраве.

2.2 Препоръки за безопасна експлоатация

ПРЕДУПРЕЖДЕНИЕ: УМЕРЕНО ЗАПАЛИМО ВЕЩЕСТВО

Хладилният агент в този модул е умерено запалим.

ВНИМАНИЕ

НЕ пъхайте пръсти, пръти или други предмети в отворите за приток и отвеждане на въздух. Когато вентилаторът се върти с висока скорост, това ще доведе до нараняване.

ПРЕДУПРЕЖДЕНИЕ

- НЕ модифицирайте, разглобявайте, премествайте, монтирайте отново или ремонтирайте модула сами, тъй като неправилният демонтаж или монтаж може да причини токов удар или пожар. Обърнете се към вашия доставчик.

2 Инструкции за безопасност за потребителя

- В случай на инцидентно изтичане на охладителна течност, уверете се, че наоколо няма открити пламъци. Самият охладител е напълно безопасен, нетоксичен и умерено запалим, но той ще генерира токсичен газ, ако инцидентно изтече в помещение, където има наличие на запалим въздух от вентилаторни печки, газови котлони и др. Винаги искайте от квалифициран техник потвърждение, че мястото на утечката е ремонтирано преди да подновите експлоатацията.

ВНИМАНИЕ

ВИНАГИ използвайте безжично дистанционно управление или друг потребителски интерфейс (ако е приложимо) за регулиране на позицията на клапите и жалузите. Когато клапите и жалузите се въртят и вие ги преместите насила с ръка, механизмът ще се счупи.

ВНИМАНИЕ

НИКОГА не излагайте малки деца, растения или животни на прякото въздействие на въздушния поток от климатика.

ПРЕДУПРЕЖДЕНИЕ

НЕ поставяйте предмети под вътрешното и/или външното тяло, които могат да се намокрят. В противен случай конденз по тялото или тръбите за хладилен агент, замърсяване по въздушния филтър или запушване на дренажа могат да причинят процапване, което да доведе до замърсяване или повреда на предметите под тялото.

ПРЕДУПРЕЖДЕНИЕ

НЕ поставяйте бутилка с възпламеним спрей в близост до климатика и НЕ използвайте спрейове около уреда. Това може да доведе до пожар.

ПРЕДУПРЕЖДЕНИЕ

- Хладилният агент в системата е безопасен и обикновено НЕ изтича. Ако в помещението изтече хладилен агент и влезе в контакт с огън от горелка, радиатор или печка, това може да доведе до образуване на пожар или вреден газ.
- Изключете всички запалими отоплителни устройства, проветрете стаята и се свържете с дилъра, от който сте закупили уреда.
- НЕ използвайте уреда, докато сервизен техник не потвърди, че участъкът на утечката е ремонтиран.

ПРЕДУПРЕЖДЕНИЕ

- НЕ пробивайте и НЕ изгаряйте частите на хладилния кръг.
- НЕ използвайте почистващи материали или средства за ускоряване на размразяването, различни от препоръчаните от производителя.
- Имайте предвид, че хладилният агент вътре в системата няма мирис.

ПРЕДУПРЕЖДЕНИЕ

Уредът трябва да се съхранява в помещение без наличие на постоянно работещи източници на запалване (например: открити пламъци, работещ газов уред или работещ електрически нагревател).

ОПАСНОСТ: ОПАСНОСТ ОТ ТОКОВ УДАР

Преди почистване на климатика или въздушния филтър, спрете работата му и **ИЗКЛУЧЕТЕ** електрозахранването. В противен случай е възможен токов удар и нараняване.

⚠ ВНИМАНИЕ

След продължително използване, проверете закрепването на уреда за евентуални повреди. Такива повреди могат да доведат по падане на уреда и нараняване.

⚠ ПРЕДУПРЕЖДЕНИЕ

Внимавайте със стълбите, когато работите на високо.

⚡ ОПАСНОСТ: ОПАСНОСТ ОТ ТОКОВ УДАР

Преди почистване, уверете се, че сте **ИЗКЛЮЧИЛИ** уреда и сте извадили щепсела на захранващия кабел от контакта. В противен случай е възможен токов удар и нараняване.

⚠ ПРЕДУПРЕЖДЕНИЕ

Спрете уреда и ИЗКЛЮЧЕТЕ захранването, ако възникне нещо необичайно (миризма на изгорено и др.).

Оставянето на уреда при такива обстоятелства може да причини повреда, токов удар или пожар. Обърнете се към вашия доставчик.

⚠ ВНИМАНИЕ

Този уред е оборудван с електрически захранвани предпазни устройства, като детектор за утечки на хладилен агент. За да бъде ефективен, уредът трябва да бъде захранван с електрически ток през цялото време след монтажа, с изключение на кратки периоди на сервизно обслужване.

3 За системата**⚠ ПРЕДУПРЕЖДЕНИЕ: УМЕРЕНО ЗАПАЛИМО ВЕЩЕСТВО**

Хладилният агент в този модул е умерено запалим.

⚠ ВНИМАНИЕ

Този уред е оборудван с електрически захранвани предпазни устройства, като детектор за утечки на хладилен агент. За да бъде ефективен, уредът трябва да бъде захранван с електрически ток през цялото време след монтажа, с изключение на кратки периоди на сервизно обслужване.

⚠ БЕЛЕЖКА

НЕ използвайте системата за други цели. За да се избегне влошаване на качеството, НЕ използвайте уреда за охлаждане на фини инструменти, храна, растения, животни или предмети на изкуството.

3.1 Вътрешен модул**⚠ ВНИМАНИЕ**

НЕ пхайте пръсти, пръти или други предмети в отворите за приток и отвеждане на въздух. Когато вентилаторът се върти с висока скорост, това ще доведе до нараняване.

ⓘ ИНФОРМАЦИЯ

Нивото на звуково налягане е под 70 dBA.

⚠ ПРЕДУПРЕЖДЕНИЕ

- НЕ модифицирайте, разглобявайте, премествайте, монтирайте отново или ремонтирайте модула сами, тъй като неправилният демонтаж или монтаж може да причини токов удар или пожар. Обърнете се към вашия доставчик.
- В случай на инцидентно изтичане на охладителна течност, уверете се, че наоколо няма открити пламъци. Самият охладител е напълно безопасен, нетоксичен и умерено запалим, но той ще генерира токсичен газ, ако инцидентно изтече в помещение, където има наличие на запалим въздух от вентилаторни печки, газови котлони и др. Винаги искайте от квалифициран техник потвърждение, че мястото на утечката е ремонтирано преди да подновите експлоатацията.

ⓘ ИНФОРМАЦИЯ

Следващите фигури са само за пример и е възможно да НЕ съответстват напълно на схемата на вашата система.

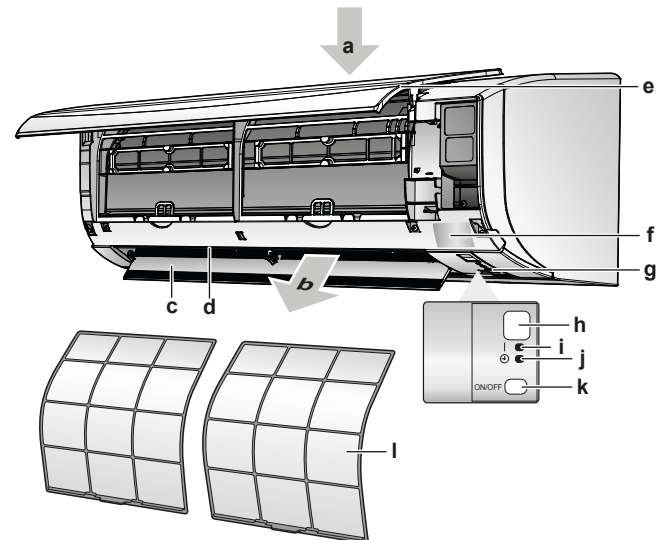

- a** Отвор за приток на въздух
- b** Отвор за отвеждане на въздух
- c** Клапа (хоризонтално ребро)
- d** Жалузи (вертикални ребра)
- e** Преден панел
- f** Табелка с наименование на модел
- g** Сензор за температура в стаята
- h** Приемник на сигнали
- i** Индикатор за работа (зелен)
- j** Лампа на таймер (оранжево)
- k** Превключвател ВКЛ/ИЗКЛ на вътрешния модул
- l** Въздушен филтър

3 За системата

Бутон ВКЛ/ИЗКЛ

Ако липсва потребителският интерфейс (напр., безжичното дистанционно управление), можете да използвате бутона ВКЛ/ИЗКЛ на вътрешния модул, за да стартирате/спрете експлоатацията. Когато експлоатацията се стартира чрез този бутон се използват следните настройки:

- Режим на работа = автоматичен
- Настройка на температура = 25°C
- Сила на въздушната струя = автоматично

3.2 За потребителския интерфейс

Безжично дистанционно управление

i ИНФОРМАЦИЯ

Вътрешният модул се доставя с безжичното дистанционно управление като потребителски интерфейс. Това ръководство описва само работа с този потребителски интерфейс. Ако е свързан друг потребителски интерфейс, вижте ръководството за експлоатация на свързания потребителски интерфейс.

- **Пряка слънчева светлина.** НЕ излагайте безжичното дистанционно управление на директна слънчева светлина.
- **Прах.** Прахът върху предавателя или приемника на сигнали ще намали чувствителността им. Избърсвайте праха с мека кърпа.
- **Флуоресцентни светлини.** Комуникацията на сигнали може да се деактивира, ако в помещението има флуоресцентни лампи. В такъв случай се обърнете към монтажника.
- **Други уреди.** Ако сигналите на безжичното дистанционно управление задействат други уреди, преместете уредите някъде другаде или се консултирайте с монтажника.
- **Завеси.** Уверете се, че завеси или други предмети НЕ блокират сигнала между уреда и безжичното дистанционно управление.

! БЕЛЕЖКА

- НЕ изпускате безжичното дистанционно управление.
- Никога НЕ допускайте намокряне на безжичното дистанционно управление.

3.2.1 Компоненти: Безжично дистанционно управление

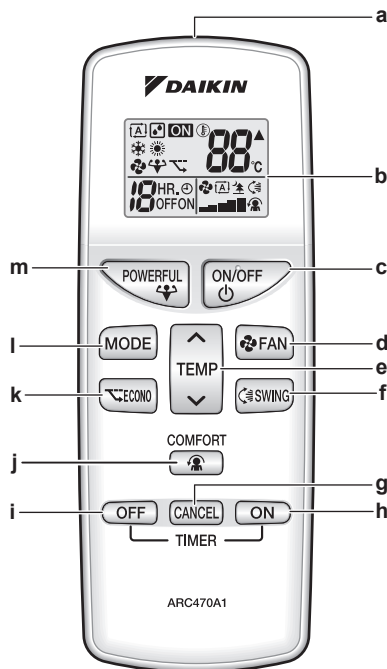

- a Предавател на сигнали
- b LCD дисплей
- c Бутон ВКЛ/ИЗКЛ
- d Бутон за настройка на вентилатора
- e Бутон за регулиране на температурата
- f Бутон Swing (завъртане)
- g Бутон за отмяна на таймер
- h Бутон ON timer (вкл. таймер)
- i Бутон OFF timer (изкл. таймер)
- j Бутон за комфортна въздушна струя
- k Бутон Econo (икономичен)
- l Бутон за избор на режим
- m Бутон за повишена мощност

3.2.2 Статус: LCD на безжично дистанционно управление

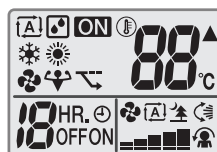

Икона	Описание
	Режим на работа = автоматичен
	Режим на работа = изсушаване
	Режим на работа = отопление
	Режим на работа = охлаждане
	Режим на работа = само вентилатор
	Активна работа в режим на повишена мощност
	Активна работа в икономичен режим
	Активна работа
	Вътрешният модул получава сигнал от интерфейса с потребителя

Икона	Описание
	Текуща настройка на температурата
	Сила на въздушната струя = автоматично
	Сила на въздушната струя = тих вътрешен модул
	Сила на въздушната струя = силна
	Сила на въздушната струя = средно силна
	Сила на въздушната струя = средна
	Сила на въздушната струя = средно слаба
	Сила на въздушната струя = слаба
	Активна работа в комфортен режим
	Активно автоматично вертикално завъртане
	Активно ВКЛ на таймер
	Активно ИЗКЛ на таймер

3.2.3 За работа с безжичното дистанционно управление

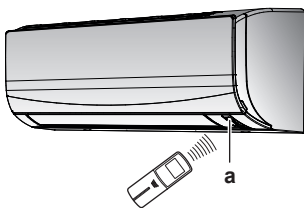

а Приемник на инфрачервени сигнали

- 1 Насочете предавателя на сигнала към приемника на инфрачервен сигнал на вътрешния модул (максималното разстояние за комуникация е 7 m).

Резултат: Когато вътрешният модул получи сигнал от безжичното дистанционно управление, ще чуете звук:

Звук	Описание
Бип-бип	Начало на работата.
Бип	Промяна на настройка.
Дълъг бип	Спиране на работата.

4 Преди експлоатация

4.1 За монтиране на поставката на потребителския интерфейс

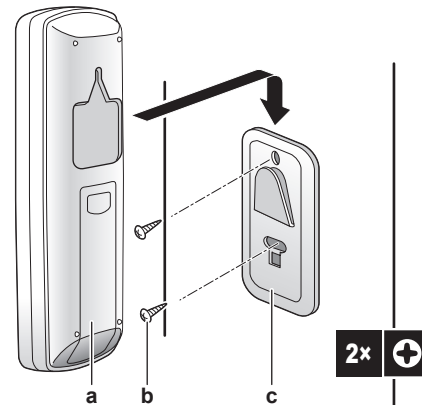

- а Безжично дистанционно управление
- б Винтове (закупуват се на място)
- с Поставка на безжично дистанционно управление

- 1 Изберете място, където сигналите ще достигат до модула.
- 2 Закрепете поставката с винтове към стената или на друго подобно място.
- 3 Окачете безжичното дистанционно управление на поставката.

4.2 За поставяне на батериите

Батериите издържат приблизително 1 година.

- 1 Махнете задния капак.
- 2 Поставете двете батерии едновременно.
- 3 Поставете отново капака.

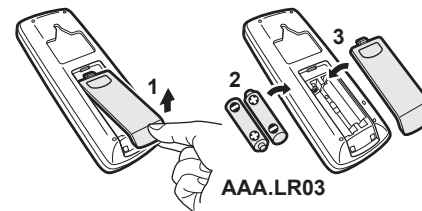

4.3 За включване на захранването

- 1 Включете прекъсвача.

Резултат: Клапите на вътрешния модул се отварят и затварят, за да се установят в референтната позиция.

5 Експлоатация

ИНФОРМАЦИЯ

Вътрешният модул се доставя с безжичното дистанционно управление като потребителски интерфейс. Това ръководство описва само работа с този потребителски интерфейс. Ако е свързан друг потребителски интерфейс, вижте ръководството за експлоатация на свързания потребителски интерфейс.

5.1 Работен диапазон

За безопасна и ефикасна експлоатация, използвайте системата в следния диапазон на температурата и влажността.

5 Експлоатация

Режим на работа	Работен диапазон
Охлаждане ^{(a)(b)}	<ul style="list-style-type: none"> Външна температура: -10~48°C DB Вътрешна температура: 18~32°C DB Вътрешна влажност: ≤80%
Отопление ^(a)	<ul style="list-style-type: none"> Външна температура: -15~24°C DB Вътрешна температура: 10~30°C DB
Изсушаване ^(a)	<ul style="list-style-type: none"> Външна температура: -10~48°C DB Вътрешна температура: 18~32°C DB Вътрешна влажност: ≤80%

^(a) Предпазно устройство може да спре работата на системата, ако модулът работи извън своя работен диапазон.

^(b) Може да възникне кондензация и капене на вода, ако модулът работи извън своя работен диапазон.

5.2 Кога и как да се използват определени функции

Можете да използвате следната таблица за определяне на функциите за използване:

Функция	Задачи
Базови функции	
Режими на работа и температура	За стартиране/спиране на системата и за задаване на температурата: <ul style="list-style-type: none"> Отопяване или охлаждане на помещението. Духане на въздух в помещението без отопление или охлаждане. Намалява влажността в помещението. В автоматичен режим, автоматично се избира подходяща температура и режим на работа.
Посока на въздушната струя	За регулиране на посоката на въздушната струя (със завъртане или фиксирано положение).
Сила на въздушната струя	За регулиране на количеството въздух, духван в помещението. За по-тиха работа.
Разширени функции	
Econo	За използване на системата, когато използвате и други консумиращи енергия уреди. За пестене на енергия.
Comfort	За осигуряване на комфортна въздушна струя, която НЕ влиза в пряк контакт с хората.
Powerful	За бързо охлаждане или затопляне на въздуха в стаята.
ON таймер + OFF таймер	За автоматично ВКЛЮЧВАНЕ или ИЗКЛЮЧВАНЕ на системата.

5.3 Режим на работа и точка на задаване на температура

Кога. Регулирайте режима на работа на системата и задайте температурата, когато искате да:

- Отопявате или охлаждате помещението
- Обдухвате помещението без отопление или охлаждане
- Намалите влажността в помещението

Какво. Системата работи различно, в зависимост от избора на потребителя.

Настройка	Описание
Автоматично	Системата охлажда или затопля помещението до точката на задаване на температурата. Тя превключва автоматично между охлаждане и отопление, ако е необходимо.
Изсушаване	Системата намалява влажността в помещението.
Отопление	Системата затопля помещението до точката на задаване на температурата.
Охлаждане	Системата охлажда помещението до точката на задаване на температурата.
Вентилатор	Системата само контролира въздушната струя (сила и посока). Системата НЕ контролира температурата.

Допълнителна информация:

- Външна температура.** Ефектът от охлаждането или отоплението намалява, когато външната температура е прекомерно висока или ниска.
- Режим на размразяване.** При работа в режим на отопление, по външния модул може да се появи скреж и да се влоши отоплителния капацитет. В такъв случай, системата автоматично превключва към работа в режим на размразяване, за да се отстрани скрежът. По време на размразяването, горещ въздух НЕ излиза от вътрешния модул.

5.3.1 За стартиране/спиране на режим на работа и за задаване на температурата

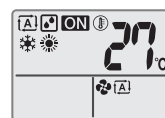

ON: Модулът работи.

: Режим на работа = автоматичен

: Режим на работа = изсушаване

: Режим на работа = отопление

: Режим на работа = охлаждане

: Режим на работа = само вентилатор

88°C: Показва зададената температура.

- Натиснете един или повече пъти, за да изберете режима на работа.

Резултат: Режимът ще се зададе в следната последователност:



- Натиснете за стартиране на работата.

Резултат: **ON** се извежда на LCD.

Резултат: Индикаторът за работа светва.

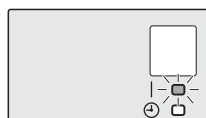

- 3 Натиснете  един или повече пъти, за да намалите или увеличите **температурата**.

Бележка: При използване на режим на изсушаване или само вентилатор, не можете да регулирате температурата.

- 4 Натиснете  за **спиране** на работата.

Резултат:  изчезва от LCD.



Резултат: Индикаторът за работа изгасва.

5.3.2 Сила на въздушната струя

ИНФОРМАЦИЯ

- При използване на режим на изсушаване НЕ можете да регулирате силата на въздушната струя.
- Силата на въздушната струя в режим на отопление ще намалее, за да се избегне генерирането на студена въздушна струя. Когато температурата на въздушната струя се повиши, работата ще продължи със зададената сила на въздушната струя.

- 1 Натиснете , за да изберете:

	5 нива на сила на въздушната струя, от "■" до "■" плюс "■"
	Работа с автоматичен контрол на въздушната струя
	Безшумна работа на вътрешния модул. Когато силата на въздушната струя е зададена като "■", шумът от вътрешния модул ще се намали.

ИНФОРМАЦИЯ

Ако модулът достигне зададената точка на температурата:

- В режим на отопление вентилаторът ще спре да работи.
- В режим на охлаждане вентилаторът ще работи с текущата сила на въздушната струя.

За регулиране на силата на въздушната струя

- 1 Натиснете  за промяна на настройката на въздушната струя както следва:



5.3.3 Посока на въздушната струя

Кога. Регулиране на посоката на въздушната струя според желанието.

Какво. Системата насочва въздушната струя различно, в зависимост от избора на потребителя (завъртане или фиксирано положение). Системата прави това чрез движение на вертикалните ребра.

Настройка	Посока на въздушната струя
 Автоматично вертикално завъртане	Движение нагоре и надолу.
[—]	Остава във фиксирано положение.



ВНИМАНИЕ

- ВИНАГИ** използвайте потребителски интерфейс (напр. безжичното дистанционно управление) за регулиране на ъгъла на клапата. Когато клапата се върти и вие я преместите насила с ръка, механизмът ще се счупи.
- Внимавайте при регулиране на жалюзите. В отвора за приток на въздух има вентилатор, въртящ се с голяма скорост.

Диапазонът на движение на клапите варира според режима на работа. Клапата ще спре в горно положение, когато силата на въздушната струя се промени на слаба по време на настройката на завъртане нагоре и надолу.

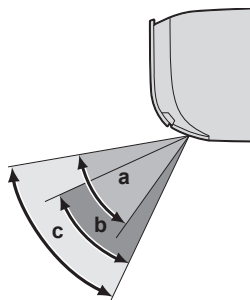

- a Диапазон на клапата в режим на охлаждане или отопление
- b Диапазон на клапата в режим на отопление
- c Диапазон на клапата в режим на вентилатор

За регулиране на посоката на въздушната струя

- 1 За начало на автоматично завъртане, натиснете .

Резултат:  ще се изведе на LCD.

Резултат: Клапите (хоризонталните ребра) започват да се завъртат.

- 2 За използване на фиксирано положение натиснете , когато клапите достигнат желаното положение.

Резултат:  изчезва от LCD.

За регулиране на вертикалните ребра (жалузи)

- 1 Задръжте 1 или двата бутона и преместете жалюзите.

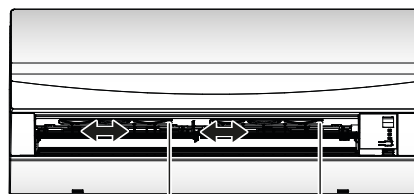

a Бутони



ИНФОРМАЦИЯ

Когато модулът е монтиран в ъгъла на стая, посоката на жалюзите трябва да е встрани от стената. Ефективността ще падне, ако стената блокира въздуха.

5.3.4 Работа с комфортна настройка на въздушната струя

Тази настройка може да се използва в режим на **отопление** или **охлаждане**. Тя ще осигури комфортна въздушна струя, която НЕ влиза в пряк контакт с хората. Системата автоматично настройва фиксираната позиция на въздушната струя нагоре в режим Охлаждане и надолу в режим на отопление.

5 Експлоатация

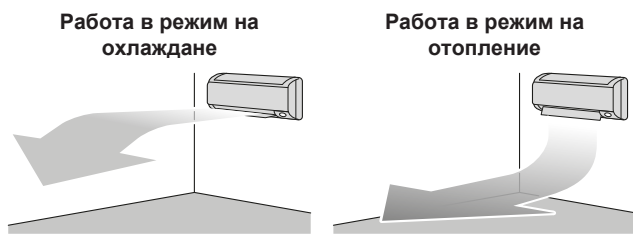

ИНФОРМАЦИЯ

Режимите на повишена мощност и комфортна въздушна струя HE могат да се използват едновременно. Приоритет получава последната избрана функция. Ако се избере автоматично вертикално завъртане, функцията за комфортна въздушна струя ще се отмени.

За стартиране/спиране на работа с комфортна настройка на въздушната струя

- 1 Натиснете  за стартиране.

Резултат: Положението на клапата ще се промени,  се извежда на LCD, а силата на въздушната струя се регулира автоматично.

Режим	Разположение на клапата...
Охлаждане/Подсушаване	Нагоре
Отопление	Надолу

Бележка: Работата в режим на комфортна въздушна струя HE е достъпна в режим на вентилатор.

- 2 Натиснете  за спиране.

Резултат: Клапата ще се върне към запазената позиция от преди пускането на режим на комфортна въздушна струя;  изчезва от LCD.

5.3.5 Режим Powerful

Този режим бързо максимизира ефекта от охлаждането/отоплението във всеки режим на работа. Можете да постигнете максимален капацитет.

ИНФОРМАЦИЯ

Режимът на повишена мощност HE може да се използва съвместно с работа в режим Есопо или режим на комфортна въздушна струя. Приоритет получава последната избрана функция.

Режимът на повишена мощност HE увеличава капацитета на климатика, ако той вече работи с максималната си мощност.



За стартиране/спиране на работа в режим Powerful

- 1 Натиснете  за стартиране.

Резултат:  се извежда на LCD. Режимът на повишена мощност работи в продължение на 20 минути; след това работата се връща към предишно зададения режим.

- 2 Натиснете  за спиране.

Резултат:  изчезва от LCD.

Бележка: Режим на повишена мощност може да се задава само при работещ уред. Ако натиснете  или промените режима на работа, операцията се отменя;  изчезва от LCD.

5.3.6 Есопо (икономична) работа

Това е функция, която позволява ефективна работа чрез ограничаване на максималния разход на енергия. Тази функция е полезна в случаи, когато трябва да се внимава прекъсвачът на веригата да не се задейства при едновременна работа на продукта с други уреди.

ИНФОРМАЦИЯ

- Повишена мощност и Есопо HE могат да се използва едновременно. Приоритет получава последната избрана функция.
- Режим Есопо намалява разхода на енергия на външния модул чрез ограничаване на скоростта на въртене на компресора. Разходът на енергия може да не спадне в режим Есопо, ако нивото на консумация на енергия вече е достатъчно ниско.

За стартиране/спиране на работа в режим Есопо

- 1 Натиснете  за стартиране.

Резултат:  се извежда на LCD.

- 2 Натиснете  за спиране.

Резултат:  изчезва от LCD.

5.3.7 Работа в режим ON/OFF таймер

Функциите на таймера са полезни при автоматично включване/изключване на климатика нощем или сутрин. Можете също така да използвате комбинация от OFF таймер и ON таймер.

ИНФОРМАЦИЯ

Програмирайте отново таймера в случай на:

- Изключване на уреда от прекъсвач.
- Спиране на захранването.
- След смяна на батериите в безжичното дистанционно управление.

За стартиране/спиране на работа в режим ON timer

- 1 Натиснете  за стартиране.

Резултат:  HR.⊕ ON се показва на дисплея и индикаторите на таймера светват.

ИНФОРМАЦИЯ

При всяко натискане на , настройката на времето се увеличава с 1 час. Таймерът може да се задава между 1 и 12 часа.

- 2 Натиснете  за спиране.

Резултат:  HR.⊕ ON изчезва от дисплея и индикаторите на таймера изгасват.

За стартиране/спиране на работа в режим OFF timer

ИНФОРМАЦИЯ

Когато зададете ON/OFF timer, настройката на часа се запазва в паметта. Паметта се изтрива при смяна на батериите на безжичното дистанционно управление.

Режим на нощна настройка

Когато е зададен ИЗКЛ. таймер, климатикът автоматично регулира температурната настройка (0,5°C нагоре в режим охлаждане, 2,0°C надолу в режим отопление), за да ви предпази от прекомерно охлаждане/затопляне и осигурява комфортна настройка по време на сън.

Използвайте тази функция, ако уредът работи и искате да спрете работата след определено време.

- 1 Натиснете **OFF** за стартиране.

Резултат:  **OFF** се показва на дисплея и индикаторите на таймера светват.

ИНФОРМАЦИЯ

При всяко натискане на **OFF**, настройката на времето се увеличава с 1 час. Таймерът може да се задава между 1 и 9 часа.

- 2 Натиснете **CANCEL** за спиране.

Резултат:  **OFF** изчезва от дисплея и индикаторите на таймера изгасват.

За комбиниране на ON таймер и OFF таймер

- 1 За настройване на таймерите, вижте "[За стартиране/спиране на работа в режим OFF timer](#)" [▶ 11] и "[За стартиране/спиране на работа в режим ON timer](#)" [▶ 10].

Резултат: **OFF** и **ON** се извеждат на LCD.

- 2 Примери за извеждането на LCD, ако комбинирате 2-та таймера: 

6 Пестене на енергия и оптимална работа

ИНФОРМАЦИЯ

- Дори и при изключване на уреда, той консумира електрическа енергия.
- Когато захранването се включи отново след прекъсване, предварително избраният режим ще се възобнови.

ВНИМАНИЕ

НИКОГА не излагайте малки деца, растения или животни на прякото въздействие на въздушния поток от климатика.

БЕЛЕЖКА

НЕ поставяйте нищо под външния и/или вътрешния модул, което трябва да се пази от намокряне. В противен случай кондензът по модул или тръбите на хладилния агент, мръсотията по въздушния филтър или блокирането на оттичането могат да причинят прокапване, водещо до замърсяване или повреда на съответния предмет.

ПРЕДУПРЕЖДЕНИЕ

НЕ поставяйте бутилка с възпламеним спрей в близост до климатика и НЕ използвайте спрейове около уреда. Това може да доведе до пожар.

ВНИМАНИЕ

НЕ експлоатирайте системата, когато използвате опушващо инсектицидно средство в стаята. Това може да причини отлагане на химикалите в уреда, което би могло да бъде опасно за здравето на хора, свръхчувствителни към химикали.

За да осигурите правилно функциониране на системата, спазвайте следните предпазни мерки.

- При работа в режим на охлаждане, не допускайте проникването на пряка слънчева светлина в помещението. Използвайте завеси или щори.
- Уверете се, че мястото е добре проветриво. НЕ блокирайте никакви вентилационни отвори.
- Проветрявайте помещението често. Особено внимание обръщайте на проветряването, ако използвате климатика интензивно.
- Дръжте вратите и прозорците затворени. Ако вратите и прозорците останат отворени, въздушният поток ще излезе от помещението, което ще намали ефекта от охлаждането или отоплението.
- Внимавайте да НЕ охлаждате или отоплявате прекомерно. За да пестите енергия, поддържайте настройките на температурата до умерено ниво.
- НИКОГА не поставяйте предмети в близост до отвора на изходящия въздух или на входящия въздух на модула. Това може да доведе до влошаване на ефекта от работата или до спиране на работата.
- Изключете захранването, когато модулът НЯМА да се използва за продължителни периоди от време. Ако захранването е включено, уредът консумира електрическа енергия. Преди да рестартирате модула, включете главния прекъсвач на захранването 6 часа преди началото на експлоатацията, за да гарантирате безпрепятственото функциониране на системата.
- При влажност на въздуха над 80% или запушване на дренажния отвор, може да се образува конденз.
- За комфорт в помещението, настройвайте правилно температурата. Избягвайте прекомерното охлаждане или затопляне. Имайте предвид, че достигането до зададената температура може да отнеме известно време. Обмислете използването на опциите за настройка на таймера.
- Регулирайте посоката на въздушната струя, за да избегнете събирането на студения въздух върху пода или на топлия въздух към тавана. (Нагоре към тавана при режим на охлаждане или изсушаване и надолу в режим на отопление.)
- Избягвайте да насочвате въздушната струя директно към обитателите.
- Работете в рамките на препоръчителния температурен диапазон (26~28°C за охлаждане и 20~24°C за отопление), за да се пести енергия.

7 Поддръжка и сервиз

7.1 Общ преглед: Поддръжка и сервизно обслужване

Монтажникът трябва да извършва ежегодна поддръжка.

7 Поддръжка и сервис

За хладилния агент

Този продукт съдържа флуорирани газове, които предизвикват парников ефект. НЕ изпускайте газовете в атмосферата.

Тип хладилен агент: R32

Стойност на потенциал за глобално затопляне (GWP): 675

БЕЛЕЖКА

Поддръжката ТРЯБВА да се извършва от оторизиран монтажник или от представител на сервис.

Препоръчваме извършване на поддръжка поне веднъж годишно. Приложимото законодателство, обаче, може да изисква по-кратки интервали за поддръжка.

ПРЕДУПРЕЖДЕНИЕ

- Хладилният агент в системата е безопасен и обикновено НЕ изтича. Ако в помещението изтече хладилен агент и влезе в контакт с огън от горелка, радиатор или печка, това може да доведе до образуване на пожар или вреден газ.
- Изключете всички запалими отоплителни устройства, проветрете стаята и се свържете с дилъра, от който сте закупили уреда.
- НЕ използвайте уреда, докато сервизен техник не потвърди, че участъкът на утечката е ремонтиран.

ПРЕДУПРЕЖДЕНИЕ

- НЕ пробивайте и НЕ изгаряйте частите на хладилния кръг.
- НЕ използвайте почистващи материали или средства за ускоряване на размразяването, различни от препоръчаните от производителя.
- Имайте предвид, че хладилният агент вътре в системата няма мирис.

ПРЕДУПРЕЖДЕНИЕ

Уредът трябва да се съхранява в помещение без наличие на постоянно работещи източници на запалване (например: открити пламъци, работещ газов уред или работещ електрически нагревател).

ОПАСНОСТ: ОПАСНОСТ ОТ ТОКОВ УДАР

Преди почистване на климатика или въздушния филтър, спрете работата му и **ИЗКЛУЧЕТЕ** електрозахранването. В противен случай е възможен токов удар и нараняване.

ПРЕДУПРЕЖДЕНИЕ

За предотвратяване на токов удар или пожар:

- НЕ измивайте модула с вода.
- НЕ обслужвайте уреда с мокри ръце.
- НЕ поставяйте никакви предмети, съдържащи вода, върху модула.

ВНИМАНИЕ

След продължително използване, проверете закрепването на уреда за евентуални повреди. Такива повреди могат да доведат до падане на уреда и нараняване.

ВНИМАНИЕ

НЕ се допирайте до ребрата на топлообменника. Тези ребра са остри и може да причинят нараняване.

ПРЕДУПРЕЖДЕНИЕ

Внимавайте със стълбите, когато работите на високо.

БЕЛЕЖКА

Използвайте само сервизни части Daikin.

7.2 За почистване на вътрешния модул и безжичното дистанционно управление

ОПАСНОСТ: ОПАСНОСТ ОТ ТОКОВ УДАР

Преди почистване, уверете се, че сте **ИЗКЛУЧИЛИ** уреда и сте извадили щепсела на захранващия кабел от контакта. В противен случай е възможен токов удар и нараняване.

БЕЛЕЖКА

- НЕ използвайте бензин, бензен, разреждател, полираща пудра или течен инсектицид. **Възможно последствие:** Обезцветяване и деформация.
- НЕ използвайте вода или въздух с температура от 40°C или повече. **Възможно последствие:** Обезцветяване и деформация.
- НЕ използвайте полиращи вещества.
- НЕ използвайте четка за стъргане. **Възможно последствие:** Повърхностното покритие може да се обели.
- Като краен потребител, Вие НИКОГА не трябва да почиствате вътрешните части на уреда сами; тази работа трябва да се извърши от квалифициран сервизен специалист. Обърнете се към вашия доставчик.

- 1 Почистете с мека кърпа. Когато е трудно да се премахнат петната, използвайте вода или неутрален препарат.

7.3 За почистване на предния панел

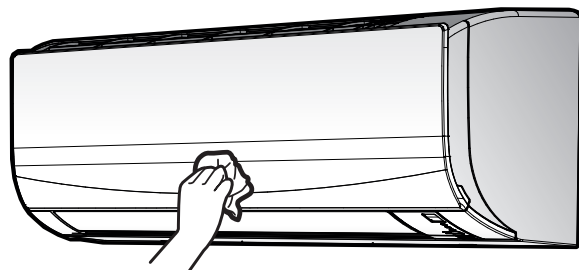

- 1 Избършете предния панел с мека кърпа. Когато е трудно да се премахнат петната, използвайте вода или неутрален препарат.

7.4 За въздушните филтри

Експлоатацията на модула с мръсни филтри означава, че филтърът:

- НЕ МОЖЕ да дезодорира въздуха,
- НЕ МОЖЕ да пречиства въздуха,
- води до лошо отопление/охлаждане,
- причинява миризми.

7.5 За почистване на въздушните филтри

- 1 Бутнете нагоре пластинката в средата на всеки филтър, след това я дръпнете надолу.
- 2 Извадете въздушните филтри.

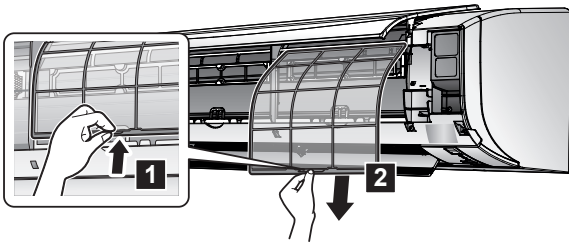

- 3 Измийте въздушните филтри с вода или ги почистете с прахосмукачка.

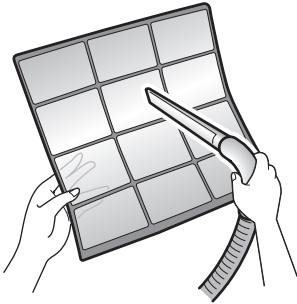

- 4 Накиснете в хладка вода за около 10 до 15 минути.



- 5 Инсталирайте отново всички филтри на първоначалните им места.



ИНФОРМАЦИЯ

- Ако прахът НЕ се маха лесно, измийте въздушните филтри с неутрален почистващ препарат, разреден с хладка вода. Подсушете въздушните филтри на сянка.
- Препоръчва се почистване на въздушните филтри на всеки 2 седмици.

7.6 Имайте предвид следното преди дълъг период на неактивност

Задайте режим на работа **само вентилатор** в продължение на няколко часа, за да подсушите вътрешността на модула.

- Натиснете **MODE** и изберете режим само вентилатор.
- Натиснете **ON/OFF** за стартиране на работата.
- След спиране на работата, изключете прекъсвача.
- Почистете въздушните филтри и ги поставете отново на местата им.
- Извадете батериите от безжичното дистанционно управление.



ИНФОРМАЦИЯ

Препоръчително е извършване на периодична поддръжка от специалист. За специализирана поддръжка се обърнете към вашия дилър. Стойността на поддръжката се заплаща от потребителя.

При определени работни условия вътрешността на климатика може да се замърси след няколко сезона работа, което ще доведе до влошена ефективност. Резултатът е лоши експлоатационни характеристики.

8 Отстраняване на проблеми

При настъпване на някоя от следните неизправности, изпълнете посочените по-долу мерки и се свържете с Вашия доставчик.



ПРЕДУПРЕЖДЕНИЕ

Спрете уреда и **ИЗКЛУЧЕТЕ** захранването, ако възникне нещо необичайно (миризма на изгорено и др.).

Оставянето на уреда при такива обстоятелства може да причини повреда, токов удар или пожар. Обърнете се към вашия доставчик.

Системата ТРЯБВА да се ремонтира от квалифициран сервизен персонал.

Неизправност	Мерки
При често задействане на предпазно устройство от рода на предпазител, прекъсвач или датчик за заземяване, или когато ключът за включване/ изключване НЕ работи коректно.	Изключете захранването.
Ако от уреда изтича вода.	Спрете уреда.
Превключвателят за режим НЕ работи добре.	Изключете захранването.
Ако при извеждане на символа на дисплея, номерът на модула и индикаторът за действие мигат, и се изведе код за неизправност.	Уведомете доставчика и съобщете кода на неизправност.

Ако системата НЕ работи коректно в други, освен описаните по-горе случаи, и не се наблюдава нито една от описаните по-горе неизправности, изследвайте системата в съответствие със следните процедури.



ИНФОРМАЦИЯ

Вижте справочното ръководство, разположено на <https://www.daikin.eu> за още съвети по отстраняване на проблеми. Използвайте функцията за търсене Q, за да намерите вашия модел.

Ако след проверката на всички тези неща не можете да отстраните проблема сами, свържете се с вашия монтажник и посочете признаците, пълното наименование на модела на уреда (с фабричния номер, ако е възможно) и датата на инсталиране (вероятно е посочена на гаранционната карта).

8.1 Симптоми, които НЕ са неизправности на системата

Следните симптоми НЕ са признаци за неизправност:

8.1.1 Симптом: Чува се звук като от течаща вода

- Този звук се създава от протичащия през климатика хладилен агент.
- Такъв звук може да се създаде при оттичане на вода от климатика по време на режим на охлаждане или изсушаване.

8.1.2 Симптом: Чува се звук от духане

Този звук се генерира, когато посоката на потока от хладилен агент се промени (напр. При превключване от охлаждане към отопление).

8.1.3 Симптом: Чува се цъкащ звук

Този звук се създава при лекото разширяване или свиване на уреда при промяна в температурата.

8 Отстраняване на проблеми

8.1.4 Симптом: Чува се свиркащ звук

Този звук се създава когато хладилният агент протича по време на работа в режим на размразяване.

8.1.5 Симптом: Щракащ звук по време на работа или престой

Този звук се създава по време на работата на контролните клапани на хладилния агент или на електрическите части.

8.1.6 Симптом: Чува се пляскащ звук

Този звук се създава, когато външно устройство изсмуква въздух от помещението (например вентилатор за изгорели газове, абсорбатор), а вратите и прозорците в стаята са затворени. Отворете врата или прозорец, или изключете уреда.

8.1.7 Симптом: От уреда излиза бяла мъгла (вътрешен модул)

- Когато влажността е висока по време на работа в режим на охлаждане (в места, замърсени с маслени капки или прах). Ако вътрешността на вътрешния модул е извънредно замърсена, разпределението на температурата в помещението става неравномерно. Необходимо е да се почисти вътрешността на блока. Обърнете се към Вашия доставчик за указания по почистването на уреда. Тази операция трябва да се извърши от квалифициран сервизен персонал.
- Когато климатикът се превключва на режим на отопление след режим на размразяване. Образуваната при размразяването влага се изпарява и излиза.

8.1.8 Симптом: Уредът изпуска миризми

Уредът може да абсорбира миризми от помещението, мебелите, цигарен дим и др., които след това отново навлизат в стаята.

8.1.9 Симптом: Външният вентилатор се върти, а климатикът не работи

- След спиране на работата. Външният вентилатор продължава да се върти около 30 секунди в повече за защита на системата.
- Докато климатикът не работи. Ако външната температура е много висока, външният вентилатор започва да се върти за предпазване на системата.

8.2 Решаване на проблеми въз основа на кодове за грешка

Погрешна диагностика от безжичното дистанционно управление

Ако уредът има неизправност, можете да проверите кода на грешката на безжичното дистанционно управление. Важно е да се разбере проблемът и да се предприемат мерки за отстраняването му, преди да се нулира кодът за грешка. Това трябва да се извърши от правоспособен монтажник или от вашия местен дилър.



ИНФОРМАЦИЯ

Вижте сервизното ръководство за:

- Пълния списък на кодовете за грешка
- По-подробно указание за отстраняването на всяка грешка

За да видите кода на грешката на безжичното дистанционно управление

- 1 Насочете безжичното дистанционно управление към уреда и натиснете **CANCEL** за около 5 секунди.

Резултат: мига в секцията за настройка на температурата.

- 2 Насочете безжичното дистанционно управление към уреда и натиснете **CANCEL** няколко пъти, докато се чуе продължителен звуков сигнал.

Резултат: Сега на дисплея се извежда код на грешка.



ИНФОРМАЦИЯ

- Един кратък и 2 дълги звукови сигнала означават несъответстващи кодове.
- За отмяна на извеждането на кода, задръжте натиснат **CANCEL** за 5 секунди. Кодът също изчезва от дисплея, ако в продължение на 1 минута НЕ бъде натиснат някой бутон.

Система

Код на грешка	Описание
00	Нормален
U0	Недостиг на хладилен агент
U2	Разпознаване на свръхнапрежение
U4	Грешка при предаване на сигнал (между вътрешния и външния модул)
UR	Комбинирана неизправност на вътрешен/външен модул

Вътрешен модул

Код на грешка	Описание
R1	Дефектна РСВ на вътрешен модул
R5	Защита срещу замръзване или контрол на високо налягане
R6	Дефект в електродвигател на вентилатор (DC двигател)
E4	Дефект в термистор на вътрешен теплообменник
E9	Дефект в термистор на стайна температура

Външен модул

Код на грешка	Описание
E8	Дефект на 4-посочен клапан
E1	Дефектна РСВ на външен модул
E5	Активиране на претоварване (претоварване на компресора)
E6	Блокировка на компресора
E7	Блокировка на DC вентилатор
E8	Входен свръхток
F3	Контрол на температура на изпускателна тръба
F6	Контрол на високо налягане (в режим на охлаждане)
H0	Дефект на сензор на компресорна система
H6	Дефект на сензор за позиция
H8	Дефект на сензор за DC ток / напрежение
H9	Дефект в термистор за външна температура
J3	Неизправен термистор на отходната тръба
J6	Дефект в термистор на външен теплообменник
L3	Загряване на електрически компоненти

Код на грешка	Описание
U4	Повишение на температурата на радиаторните ребра
U5	Моментен свръхток в инвертор (DC)
P4	Аномалия в температура на радиаторните ребра
F8	Грешка във вътрешна температура на компресора

9 Бракуване



БЕЛЕЖКА

НЕ се опитвайте сами да демонтирате системата: демонтажът на системата, изхвърлянето/предаването за рециклиране на хладилния агент, на маслото и на други части ТРЯБВА да отговаря на изискванията на приложимото законодателство. Уредите ТРЯБВА да се разглеждат като техника със специален режим на обработка за рециклиране, повторно използване и възстановяване.

ERC



DAIKIN ISITMA VE SOĞUTMA SİSTEMLERİ SAN.TİC. A.Ş.

Gülsuyu Mahallesi, Fevzi Çakmak Caddesi, Burçak Sokak, No:20, 34848 Maltepe

İSTANBUL / TÜRKİYE

Tel: 0216 453 27 00

Faks: 0216 671 06 00

Çağrı Merkezi: 444 999 0

Web: www.daikin.com.tr

Copyright 2022 Daikin

DAIKIN EUROPE N.V.

Zandvoordestraat 300, B-8400 Oostende, Belgium

3P520336-19V 2022.09